



Alimentação e Entregas

**PLANILHA DE CUSTOS E FORMAÇÃO DE PREÇOS**  
**PREFEITURA MUNICIPAL DE QUIXADÁ**

**RESTAURANTE POPULAR**

**EDITAL DE PREGÃO ELETRÔNICO Nº 16.002/2024-PERP**

**PROCESSO ADMINISTRATIVO Nº 16.002/2024-PERP**

**15/08/2024**

**Discriminação dos Serviços**

A	Data de apresentação da proposta (dia/mês/ano)	15/08/2024
B	Município/UF	Quixadá/CE
C	Ano do acordo coletivo, convenção coletiva ou sentença normativa em dissídio coletivo	SINDICATO INTERMUNICIPAL DOS TRABALHADORES DO COMERCIO HOTELEIRO, E GASTRONOMIA NO ESTADO DO CEARA, CNPJ n. 07.342.314/0001-11 / NÚMERO DE CCT REGISTRO NO MTE: CE001073/2023 E FNN TABELA 2024
D	Número de meses de execução contratual	12

**Identificação do Serviço**

	<b>Tipo de Serviço / Material</b>	<b>Unidade de medida</b>	<b>Quantidade total a contratar (em função da unidade de medida)</b>
REFEIÇÕES		Meses	12

**Mão de Obra**

**Dados complementares para composição dos custos referente à mão de obra**

1	Tipo de serviço (mesmo serviço com características distintas)	CBO: 5135-05
2	Salário Normativo da Categoria Profissional	1.470,21
3	Categoria profissional (vinculada à execução contratual)	01 AUXILIAR DE COZINHA 44h
4	Data base da categoria (dia/mês/ano)	01/07/2024

**Módulo 1: Composição da remuneração**

	<b>Composição da remuneração</b>	<b>Valor (R\$)</b>
1		R\$ 1.694,28
A	Salário base	
B	Adicional de periculosidade	
C	Adicional de insalubridade	





D	Adicional noturno	
E	Hora noturna adicional	
F	Adicional hora extra	
G	Outros	
H	Reflexo Adicionais s/DSR	
	<b>Total da Remuneração</b>	<b>R\$ 1.694,28</b>

<b>Módulo 2: Benefícios mensais e diários</b>		
<b>2</b>	<b>Benefícios mensais e diários</b>	<b>Valor (R\$)</b>
A	Transporte	R\$ 198,00
B	Auxílio alimentação (vales, cesta básica, entre outros)	
C	Assistência médica e familiar	
D	Auxílio creche	
E	Seguro de vida, invalidez e funeral	
F	Outros	
	<b>Total de Benefícios mensais e diários</b>	<b>R\$ 198,00</b>

<b>Módulo 3: Insumos Diversos</b>		
<b>3</b>	<b>Insumos diversos</b>	<b>Valor (R\$)</b>
A	Uniformes	R\$ 139,66
B	Materiais	
C	Equipamentos	
	<b>Total de Insumos diversos</b>	<b>R\$ 139,66</b>

<b>Módulo 4: Encargos sociais e trabalhistas</b>			
<b>Submódulo 4.1: Encargos previdenciários, FGTS e outras contribuições:</b>			
<b>4.1</b>	<b>Encargos previdenciários, FGTS e outras contribuições</b>	<b>Percentual (%)</b>	<b>Valor (R\$)</b>
A	INSS	20,00%	R\$ 338,85
B	SESI ou SESC	1,50%	R\$ 25,41
C	SENAI ou SENAC	1,00%	R\$ 16,94
D	INCRÁ	0,20%	R\$ 3,38
E	Salário educação	2,50%	R\$ 42,35
F	FGTS	8,00%	R\$ 135,54

G	Seguro acidente do trabalho		R\$	50,82
H	SEBRAE		R\$	10,16
	<b>TOTAL</b>		<b>R\$</b>	<b>623,45</b>

**Submódulo 4.2: 13º (décimo terceiro) salário e férias**

4.2	13º (décimo terceiro) salário e férias	Percentual	Valor (R\$)
A	13º (décimo terceiro) salário	8,33%	R\$ 141,13
B	Férias e 1/3 Constitucional	12,10%	R\$ 205,00
	<b>Subtotal</b>		<b>R\$ 346,13</b>
C	Incidência do Submódulo 4.1 sobre férias, um terço constitucional de férias e 13º (décimo terceiro) salário	1,90%	R\$ 6,57
	<b>TOTAL</b>	<b>22,33%</b>	<b>R\$ 352,70</b>

**Submódulo 4.3: Afastamento Maternidade**

4.3	Afastamento Maternidade	Percentual	Valor (R\$)
A	Afastamento Maternidade	0,55%	R\$ 9,31
B	Incidência dos encargos do submódulo 4.1 sobre Afastamento Maternidade	0,13%	R\$ 0,01
	<b>TOTAL</b>		<b>R\$ 9,32</b>

**Submódulo 4.4: Provisão para rescisão**

4.4	Provisão para rescisão	Percentual	Valor (R\$)
A	Aviso prévio indenizado	0,41%	R\$ 6,94
B	Incidência do FGTS sobre o aviso prévio indenizado	0,03%	R\$ 0,50
C	Multa sobre FGTS e contribuição social sobre o aviso prévio indenizado e sobre o aviso prévio trabalhado	0,04%	R\$ 0,67
D	Aviso prévio trabalhado	0,01%	R\$ 0,16
E	Incidência dos encargos do submódulo 4.1 sobre o aviso prévio trabalhado	0,00%	R\$ -
	<b>TOTAL</b>		<b>R\$ 8,27</b>

**Submódulo 4.5: Custo de reposição do profissional ausente**

4.5	Composição do custo de reposição do profissional ausente	Percentual	Valor (R\$)
A	Ausência por doença	0,01%	R\$ 0,16
B	Licença paternidade	0,01%	R\$ 0,16
C	Ausências legais	0,01%	R\$ 0,16
D	Ausência por acidente de trabalho	0,01%	R\$ 0,16





Subtotal		R\$
E	Incidência dos encargos do submódulo 4.1 sobre o custo de reposição do profissional ausente	1,91%
		R\$ 32,36
	<b>TOTAL</b>	<b>R\$ 32,36</b>

Quadro resumo do Módulo 4: Encargos sociais e trabalhistas			
4	Módulo 4 - Encargos sociais e trabalhistas	Percentual	Valor (R\$)
4.1	Encargos previdenciários, FGTS e outras contribuições		R\$ 623,45
4.2	13º (décimo-terceiro) salário e férias		R\$ 352,70
4.3	Submódulo 4.3: Afastamento Maternidade		R\$ 9,32
4.4	Provisão para rescisão		R\$ 8,27
4.5	Composição do custo de reposição do profissional ausente		R\$ 32,36
	<b>TOTAL</b>		<b>R\$ 1.026,10</b>

Módulo 5: Custos indiretos, tributos e lucro			
5	Custos indiretos, tributos e lucro	Percentual	Valor (R\$)
A	Custos indiretos	6,00%	R\$ 81,82
B	Lucro		R\$ -
C	Tributos		
	<b>C.1. Tributos federais</b>		
	PIS, COFINS, CSSL e IRPJ	5,93%	R\$ 186,19
	<b>C.2 Tributos municipais (não inclui Tributos Estaduais - ICMS)</b>		
	ISSQN		R\$ -
	<b>TOTAL</b>		<b>R\$ 268,01</b>

Quadro Resumo do custo por empregado		
	Mão de obra vinculada à execução contratual (valor por empregado)	VALOR (R\$)
A	Módulo 1 - Composição da remuneração	R\$ 1.694,28
B	Módulo 2 - Benefícios mensais e diários	R\$ 198,00
C	Módulo 3 - Insumos diversos (uniformes, materiais, equipamentos e outros)	R\$ 139,66
D	Módulo 4 - Encargos sociais e trabalhistas	R\$ 1.026,10
	Subtotal (A + B + C + D)	R\$ 3.058,03
E	Módulo 5 - Custos indiretos, tributos e lucro	R\$ 268,01

Valor total por empregado

R\$ 3.326,04

Crato, 28 de agosto de 2024



CWM INDUSTRIA ALIMENTICIA LTDA  
César Wagner Madalga Coelho de Alencar  
SÓCIO - ADMINISTRADOR  
CPF N°. 559.972.285-04  
RG N°. 2281826-32



Carlos Eduardo L. Matos

NUTRICIONISTA  
CRN 11 - 4364

CWM INDUSTRIA ALIMENTICIA LTDA  
CARLOS EDUARDO L. MATOS  
NUTRICIONISTA RESPONSÁVEL TÉCNICO CRN 11º 4364  
CPF N°. 020.948.793-30





Alimentação e Serviços

PLANILHA DE CUSTOS E FORMAÇÃO DE PREÇOS

PREFEITURA MUNICIPAL DE QUIXADÁ

RESTAURANTE POPULAR

EDITAL DE PREGÃO ELETRÔNICO Nº 16.002/2024-PERP

PROCESSO ADMINISTRATIVO Nº 16.002/2024-PERP

15/08/2024

Discriminação dos Serviços

A	Data de apresentação da proposta (dia/mês/ano)	15/08/2024
B	Município/UF	Quixadá/CE
C	Ano do acordo coletivo, convenção coletiva ou sentença normativa em dissídio coletivo	SINDICATO INTERMUNICIPAL DOS TRABALHADORES NO COMERCIO HOTELEIRO, E GASTRONOMIA NO ESTADO DO CEARA, CNPJ n. 07.342.314/0001-11 / NÚMERO DE CCT REGISTRO NO MTE: CE001073/2023 E FNN TABELA 2024
D	Número de meses de execução contratual	12

Identificação do Serviço

Identificação do Serviço	Tipo de Serviço / Material	Unidade de medida	Quantidade total a contratar (em função da unidade de medida)
REFEIÇÕES		Meses	12

Mão de Obra

Dados complementares para composição dos custos referente à mão de obra

1	Tipo de serviço (mesmo serviço com características distintas)	CBO: 5132-20
2	Salário Normativo da Categoria Profissional	1.470,21
3	Categoria profissional (vinculada à execução contratual)	01 COZINHEIRO 44h
4	Data base da categoria (dia/mês/ano)	01/07/2024

Módulo 1: Composição da remuneração

Composição da remuneração		Valor (R\$)
1		R\$
A	Salário base	2.091,64
B	Adicional de periculosidade	
C	Adicional de insalubridade	





D	Adicional noturno	
E	Hora noturna adicional	
F	Adicional hora extra	
G	Outros	
H	Reflexo Adicionais s/DSR	
	<b>Total da Remuneração</b>	<b>R\$ 2.091,64</b>

<b>Módulo 2: Benefícios mensais e diários</b>		
2	Benefícios mensais e diários	Valor (R\$)
A	Transporte	R\$ 198,00
B	Auxílio alimentação (vales, cesta básica, entre outros)	
C	Assistência médica e familiar	
D	Auxílio creche	
E	Seguro de vida, invalidez e funeral	
F	Outros	
	<b>Total de Benefícios mensais e diários</b>	<b>R\$ 198,00</b>

<b>Módulo 3: Insumos Diversos</b>		
3	Insumos diversos	Valor (R\$)
A	Uniformes	R\$ 139,66
B	Materiais	
C	Equipamentos	
	<b>Total de Insumos diversos</b>	<b>R\$ 139,66</b>

<b>Módulo 4: Encargos sociais e trabalhistas</b>			
<b>Submódulo 4.1: Encargos previdenciários, FGTS e outras contribuições:</b>			
4.1	Encargos previdenciários, FGTS e outras contribuições	Percentual (%)	Valor (R\$)
A	INSS	20,00%	R\$ 418,32
B	SESI ou SESC	1,50%	R\$ 31,37
C	SENAI ou SENAC	1,00%	R\$ 20,91
D	INCRA	0,20%	R\$ 4,18
E	Salário educação	2,50%	R\$ 52,29
F	FGTS	8,00%	R\$ 167,33



G	Seguro acidente do trabalho		3,00%	R\$	62,74
H	SEBRAE		0,60%	R\$	12,54
	<b>TOTAL</b>		<b>36,80%</b>	<b>R\$</b>	<b>769,68</b>

**Submódulo 4.2: 13º (décimo terceiro) salário e férias**

4.2	13º (décimo terceiro) salário e férias	Percentual	Valor (R\$)
A	13º (décimo terceiro) salário	8,33%	R\$ 174,23
B	Férias e 1/3 Constitucional	12,10%	R\$ 253,08
	<b>Subtotal</b>		<b>R\$ 427,31</b>
C	Incidência do Submódulo 4.1 sobre férias, um terço constitucional de férias e 13º (décimo terceiro) salário	1,90%	R\$ 8,11
	<b>TOTAL</b>	<b>22,33%</b>	<b>R\$ 435,42</b>

**Submódulo 4.3: Afastamento Maternidade**

4.3	Afastamento Maternidade	Percentual	Valor (R\$)
A	Afastamento Maternidade	0,55%	R\$ 11,50
B	Incidência dos encargos do submódulo 4.1 sobre Afastamento Maternidade	0,13%	R\$ 0,01
	<b>TOTAL</b>		<b>R\$ 11,51</b>

**Submódulo 4.4: Provisão para rescisão**

4.4	Provisão para rescisão	Percentual	Valor (R\$)
A	Aviso prévio indenizado	0,41%	R\$ 8,57
B	Incidência do FGTS sobre o aviso prévio indenizado	0,03%	R\$ 0,62
C	Multa sobre FGTS e contribuição social sobre o aviso prévio indenizado e sobre o aviso prévio trabalhado	0,04%	R\$ 0,83
D	Aviso prévio trabalhado	0,01%	R\$ 0,20
E	Incidência dos encargos do submódulo 4.1 sobre o aviso prévio trabalhado	0,00%	R\$ -
	<b>TOTAL</b>		<b>R\$ 10,22</b>



**Submódulo 4.5: Custo de reposição do profissional ausente**

4.5	Composição do custo de reposição do profissional ausente	Percentual	Valor (R\$)
A	Ausência por doença	0,01%	R\$ 0,20
B	Licença paternidade	0,01%	R\$ 0,20
C	Ausências legais	0,01%	R\$ 0,20
D	Ausência por acidente de trabalho	0,01%	R\$ 0,20





Subtotal		R\$	
E	Incidência dos encargos do submódulo 4.1 sobre o custo de reposição do profissional ausente	R\$	1,91%
	<b>TOTAL</b>	<b>R\$</b>	<b>39,95</b>
<b>Quadro resumo do Módulo 4: Encargos sociais e trabalhistas</b>			
<b>4</b>	<b>Módulo 4 - Encargos sociais e trabalhistas</b>	<b>Percentual</b>	<b>Valor (R\$)</b>
4.1	Encargos previdenciários, FGTS e outras contribuições	R\$	769,68
4.2	13º (décimo-terceiro) salário e férias	R\$	435,42
4.3	Submódulo 4.3: Afastamento Maternidade	R\$	11,51
4.4	Provisão para rescisão	R\$	10,22
4.5	Composição do custo de reposição do profissional ausente	R\$	39,95
	<b>TOTAL</b>	<b>R\$</b>	<b>1.266,78</b>
<b>Módulo 5: Custos indiretos, tributos e lucro</b>			
<b>5</b>	<b>Custos indiretos, tributos e lucro</b>	<b>Percentual</b>	<b>Valor (R\$)</b>
A	Custos indiretos	R\$	96,26
B	Lucro	R\$	-
C	Tributos		
	<b>C.1. Tributos federais</b>		
	PIS, COFINS, CSSL e IRPJ	R\$	224,88
	<b>C.2 Tributos municipais (não inclui Tributos Estaduais - ICMS)</b>		
	ISSQN	R\$	-
	<b>TOTAL</b>	<b>R\$</b>	<b>321,14</b>
<b>Quadro Resumo do custo por empregado</b>			
<b>Mão de obra vinculada à execução contratual (valor por empregado)</b>		<b>VALOR (R\$)</b>	
A	Módulo 1 - Composição da remuneração	R\$	2.091,64
B	Módulo 2 - Benefícios mensais e diários	R\$	198,00
C	Módulo 3 - Insumos diversos (uniformes, materiais, equipamentos e outros)	R\$	139,66
D	Módulo 4 - Encargos sociais e trabalhistas	R\$	1.266,78
	Subtotal (A + B + C + D)	R\$	3.696,07
E	Módulo 5 - Custos indiretos, tributos e lucro	R\$	321,14

Valor total por empregado	R\$	4.017,21
Crato, 28 de agosto de 2024		
 CWM INDUSTRIA ALIMENTICIA LTDA Sócio - Administrador CPF N°. 559.972.283-04 RG N°. 2281926-92	 Carlos Eduardo L. Matos Nutricionista CRN 11 - 4364 CWM INDUSTRIA ALIMENTICIA LTDA Carlos Eduardo L. Matos Nutricionista Responsável Técnico CRN nº 4364 CPF N°. 020.948.793-30	





PLANILHA DE CUSTOS E FORMAÇÃO DE PREÇOS  
PREFEITURA MUNICIPAL DE QUIXADÁ

RESTAURANTE POPULAR

EDITAL DE PREGÃO ELETRÔNICO Nº 16.002/2024-PERP  
PROCESSO ADMINISTRATIVO Nº 16.002/2024-PERP

15/08/2024

Discriminação dos Serviços

A	Data de apresentação da proposta (dia/mês/ano)	15/08/2024
B	Município/UF	Quixadá/CE
C	Ano do acordo coletivo, convenção coletiva ou sentença normativa em dissídio coletivo	SINDICATO INTERMUNICIPAL DOS TRABALHADORES NO COMERCIO HOTELEIRO, E GASTRONOMIA NO ESTADO DO CEARA, CNPJ n. 07.342.314/0001-11 / NÚMERO DE CCT REGISTRO NO MTE: CE001073/2023 E FNN TABELA 2024
D	Número de meses de execução contratual	12

Identificação do Serviço

REFEIÇÕES	Tipo de Serviço / Material	Unidade de medida	Quantidade total a contratar (em função da unidade de medida)
		Meses	12
Mão de Obra			

Dados complementares para composição dos custos referente à mão de obra

1	Tipo de serviço (mesmo serviço com características distintas)	CBO: 2211-25
2	Salário Normativo da Categoria Profissional	1.470,21
3	Categoria profissional (vinculada à execução contratual)	01 OPERADOR DE CAIXA 44h
4	Data base da categoria (dia/mês/ano)	01/07/2024

Módulo 1: Composição da remuneração

1	Composição da remuneração		Valor (R\$)
A	Salário base	R\$	1.694,28





B	Adicional de periculosidade		
C	Adicional de insalubridade		
D	Adicional noturno		
E	Hora noturna adicional		
F	Adicional hora extra		
G	Outros (QUEBRA DE CAIXA 10% SALÁRIO NORMATIVO)	R\$	147,02
H	Reflexo Adicionais s/DSR		
	<b>Total da Remuneração</b>	<b>R\$</b>	<b>1.841,30</b>
<b>Módulo 2: Benefícios mensais e diários</b>			
<b>2</b>	<b>Benefícios mensais e diários</b>		<b>Valor (R\$)</b>
A	Transporte	R\$	198,00
B	Auxílio alimentação (vales, cesta básica, entre outros)		
C	Assistência médica e familiar		
D	Auxílio creche		
E	Seguro de vida, invalidez e funeral		
F	Outros		
	<b>Total de Benefícios mensais e diários</b>	<b>R\$</b>	<b>198,00</b>
<b>Módulo 3: Insumos Diversos</b>			
<b>3</b>	<b>Insumos diversos</b>		<b>Valor (R\$)</b>
A	Uniformes	R\$	139,66
B	Material		
C	Equipamentos		
	<b>Total de Insumos diversos</b>	<b>R\$</b>	<b>139,66</b>
<b>Módulo 4: Encargos sociais e trabalhistas</b>			
<b>Submódulo 4.1: Encargos previdenciários, FGTS e outras contribuições:</b>			
<b>4.1</b>	<b>Encargos previdenciários, FGTS e outras contribuições</b>	<b>Percentual (%)</b>	<b>Valor (R\$)</b>
A	INSS	20,00%	R\$ 368,26
B	SESI ou SESC	1,50%	R\$ 27,61
C	SENAI ou SENAC	1,00%	R\$ 18,41
D	INCRA	0,20%	R\$ 3,68
E	Salário educação	2,50%	R\$ 46,03

F	FGTS		8,00%	R\$	147,30
G	Seguro acidente do trabalho		3,00%	R\$	55,23
H	SEBRAE		0,60%	R\$	11,04
	<b>TOTAL</b>		<b>36,80%</b>	<b>R\$</b>	<b>677,56</b>

**Submódulo 4.2: 13º (décimo terceiro) salário e férias**

4.2	13º (décimo terceiro) salário e férias	Percentual	Valor (R\$)
A	13º (décimo terceiro) salário	8,33%	R\$ 153,38
B	Férias e 1/3 Constitucional	12,10%	R\$ 222,79
	<b>Subtotal</b>		<b>R\$ 376,17</b>
C	Incidência do Submódulo 4.1 sobre férias, um terço constitucional de férias e 13º (décimo terceiro) salário	1,90%	R\$ 7,14
	<b>TOTAL</b>	<b>22,33%</b>	<b>R\$ 383,31</b>

**Submódulo 4.3: Afastamento Maternidade**

4.3	Afastamento Maternidade	Percentual	Valor (R\$)
A	Afastamento Maternidade	0,55%	R\$ 10,12
B	Incidência dos encargos do submódulo 4.1 sobre Afastamento Maternidade	0,13%	R\$ 0,01
	<b>TOTAL</b>		<b>R\$ 10,13</b>

**Submódulo 4.4: Provisão para rescisão**

4.4	Provisão para rescisão	Percentual	Valor (R\$)
A	Aviso prévio indenizado	0,41%	R\$ 7,54
B	Incidência do FGTS sobre o aviso prévio indenizado	0,03%	R\$ 0,55
C	Multa sobre FGTS e contribuição social sobre o aviso prévio indenizado e sobre o aviso prévio trabalhado	0,04%	R\$ 0,73
D	Aviso prévio trabalhado	0,01%	R\$ 0,18
E	Incidência dos encargos do submódulo 4.1 sobre o aviso prévio trabalhado	0,00%	R\$ -
	<b>TOTAL</b>		<b>R\$ 9,00</b>

**Submódulo 4.5: Custo de reposição do profissional ausente**

4.5	Composição do custo de reposição do profissional ausente	Percentual	Valor (R\$)
A	Ausência por doença	0,01%	R\$ 0,18
B	Licença paternidade	0,01%	R\$ 0,18
C	Ausências legais	0,01%	R\$ 0,18
D	Ausência por acidente de trabalho	0,01%	R\$ 0,18





Subtotal		R\$
E	Incidência dos encargos do submódulo 4.1 sobre o custo de reposição do profissional ausente	1,91%
		R\$ 35,16
	<b>TOTAL</b>	<b>R\$ 35,16</b>

**Quadro resumo do Módulo 4: Encargos sociais e trabalhistas**

4	Módulo 4 - Encargos sociais e trabalhistas	Percentual	Valor (R\$)
4.1	Encargos previdenciários, FGTS e outras contribuições		R\$ 677,56
4.2	13º (décimo-terceiro) salário e férias		R\$ 383,31
4.3	Submódulo 4.3: Afastamento Maternidade		R\$ 10,13
4.4	Provisão para rescisão		R\$ 9,00
4.5	Composição do custo de reposição do profissional ausente		R\$ 35,16
	<b>TOTAL</b>		<b>R\$ 1.115,16</b>

**Módulo 5: Custos indiretos, tributos e lucro**

5	Custos indiretos, tributos e lucro	Percentual	Valor (R\$)
A	Custos indiretos	6,00%	R\$ 87,16
B	Lucro		R\$ -
C	Tributos		
	<b>C.1. Tributos federais</b>		
	PIS, COFINS, CSSL e IRPJ	5,93%	R\$ 200,50
	<b>C.2 Tributos municipais (não inclui Tributos Estaduais - ICMS)</b>		
	ISSQN		R\$ -
	<b>TOTAL</b>		<b>R\$ 287,66</b>

**Quadro Resumo do custo por empregado**

	Mão de obra vinculada à execução contratual (valor por empregado)	VALOR (R\$)
A	Módulo 1 - Composição da remuneração	R\$ 1.841,30
B	Módulo 2 - Benefícios mensais e diários	R\$ 198,00
C	Módulo 3 - Insumos diversos (uniformes, materiais, equipamentos e outros)	R\$ 139,66
D	Módulo 4 - Encargos sociais e trabalhistas	R\$ 1.115,16
	Subtotal (A + B + C + D)	R\$ 3.294,11
E	Módulo 5 - Custos indiretos, tributos e lucro	R\$ 287,66

Valor total por empregado

R\$ 3.581,77

Crato, 28 de agosto de 2024



CWM INDUSTRIA ALIMENTICIA LTDA  
César Wagner Madeira Coelho de Alencar  
SOCIO - ADMINISTRADOR  
CPF N°. 565.572.283-04  
RG N°. 2281826-92



Carlos Eduardo L. Matos  
NUTRICIONISTA  
CRM 11 - 4364

CWM INDUSTRIA ALIMENTICIA LTDA  
CARLOS EDUARDO L. MATOS  
NUTRICIONISTA RESPONSÁVEL TÉCNICO CRM nº 4364  
CPF N°. 020.948.793-30





**PLANILHA DE CUSTOS E FORMAÇÃO DE PREÇOS**  
**PREFEITURA MUNICIPAL DE QUIXADÁ**

**RESTAURANTE POPULAR**

**EDITAL DE PREGÃO ELETRÔNICO Nº 16.002/2024-PERP**

**PROCESSO ADMINISTRATIVO Nº 16.002/2024-PERP**

**15/08/2024**

**Discriminação dos Serviços**

<b>A</b>	Data de apresentação da proposta (dia/mês/ano)	15/08/2024
<b>B</b>	Município/UF	Quixadá/CE
<b>C</b>	Ano do acordo coletivo, convenção coletiva ou sentença normativa em dissídio coletivo	SINDICATO INTERMUNICIPAL DOS TRABALHADORES NO COMERCIO HOTELEIRO, E GASTRONOMIA NO ESTADO DO CEARA, CNPJ n. 07.342.314/0001-11 / NÚMERO DE CCT REGISTRO NO MTE: CE001073/2023 E FNN TABELA 2024
<b>D</b>	Número de meses de execução contratual	12

**Identificação do Serviço**

	<b>Tipo de Serviço / Material</b>	<b>Unidade de medida</b>	<b>Quantidade total a contratar (em função da unidade de medida)</b>
<b>REFEIÇÕES</b>		Meses	12

**Mão de Obra**

**Dados complementares para composição dos custos referente à mão de obra**

<b>1</b>	Tipo de serviço (mesmo serviço com características distintas)	CBO:2237-10
<b>2</b>	Salário Normativo da Categoria Profissional	3.870,88
<b>3</b>	Categoria profissional (vinculada à execução contratual)	01 NUTRICIONISTAS 44h
<b>4</b>	Data base da categoria (dia/mês/ano)	01/07/2024

**Módulo 1: Composição da remuneração**

	<b>Composição da remuneração</b>	<b>Valor (R\$)</b>
<b>1</b>		R\$
<b>A</b>	Salário base	3.870,88





B	Adicional de periculosidade	
C	Adicional de insalubridade	
D	Adicional noturno	
E	Hora noturna adicional	
F	Adicional hora extra	
G	Outros	
H	Reflexo Adicionais s/DSR	
	<b>Total da Remuneração</b>	<b>R\$ 3.870,88</b>

**Módulo 2: Benefícios mensais e diários**

	Benefícios mensais e diários	Valor (R\$)
2		
A	Transporte	R\$ 198,00
B	Auxílio alimentação (vales, cesta básica, entre outros)	
C	Assistência médica e familiar	
D	Auxílio creche	
E	Seguro de vida, invalidez e funeral	
F	Outros	
	<b>Total de Benefícios mensais e diários</b>	<b>R\$ 198,00</b>

**Módulo 3: Insumos Diversos**

	Insumos diversos	Valor (R\$)
3		
A	Uniformes	R\$ 139,66
B	Materiais	
C	Equipamentos	
	<b>Total de Insumos diversos</b>	<b>R\$ 139,66</b>

**Módulo 4: Encargos sociais e trabalhistas**

**Submódulo 4.1: Encargos previdenciários, FGTS e outras contribuições:**

4.1	Encargos previdenciários, FGTS e outras contribuições	Percentual (%)	Valor (R\$)
A	INSS	20,00%	R\$ 774,17
B	SESI ou SESC	1,50%	R\$ 58,06
C	SENAI ou SENAC	1,00%	R\$ 38,70
D	INCRA	0,20%	R\$ 7,74



E	Salário educação		2,50%	R\$	96,77
F	FGTS		8,00%	R\$	309,67
G	Seguro acidente do trabalho		3,00%	R\$	116,12
H	SEBRAE		0,60%	R\$	23,22
	<b>TOTAL</b>		<b>36,80%</b>	<b>R\$</b>	<b>1.424,45</b>

**Submódulo 4.2: 13º (décimo terceiro) salário e férias**

4.2	13º (décimo terceiro) salário e férias	Percentual	Valor (R\$)
A	13º (décimo terceiro) salário	8,33%	R\$ 322,44
B	Férias e 1/3 Constitucional	12,10%	R\$ 468,37
	<b>Subtotal</b>		<b>R\$ 790,81</b>
C	Incidência do Submódulo 4.1 sobre férias, um terço constitucional de férias e 13º (décimo terceiro) salário	1,90%	R\$ 15,02
	<b>TOTAL</b>	<b>22,33%</b>	<b>R\$ 805,83</b>

**Submódulo 4.3: Afastamento Maternidade**

4.3	Afastamento Maternidade	Percentual	Valor (R\$)
A	Afastamento Maternidade	0,55%	R\$ 21,28
B	Incidência dos encargos do submódulo 4.1 sobre Afastamento Maternidade	0,13%	R\$ 0,02
	<b>TOTAL</b>		<b>R\$ 21,30</b>

**Submódulo 4.4: Provisão para rescisão**

4.4	Provisão para rescisão	Percentual	Valor (R\$)
A	Aviso prévio indenizado	0,41%	R\$ 15,87
B	Incidência do FGTS sobre o aviso prévio indenizado	0,03%	R\$ 1,16
C	Multa sobre FGTS e contribuição social sobre o aviso prévio indenizado e sobre o aviso prévio trabalhado	0,04%	R\$ 1,54
D	Aviso prévio trabalhado	0,01%	R\$ 0,38
E	Incidência dos encargos do submódulo 4.1 sobre o aviso prévio trabalhado	0,00%	R\$ -
	<b>TOTAL</b>		<b>R\$ 18,95</b>

**Submódulo 4.5: Custo de reposição do profissional ausente**

4.5	Composição do custo de reposição do profissional ausente	Percentual	Valor (R\$)
A	Ausência por doença	0,01%	R\$ 0,38
B	Licença paternidade	0,01%	R\$ 0,38
C	Ausências legais	0,01%	R\$ 0,38



D	Ausência por acidente de trabalho		R\$	0,38
	<b>Subtotal</b>		<b>R\$</b>	<b>1,00</b>
E	Incidência dos encargos do submódulo 4.1 sobre o custo de reposição do profissional ausente	1,91%	R\$	73,93
	<b>TOTAL</b>		<b>R\$</b>	<b>74,93</b>

**Quadro resumo do Módulo 4: Encargos sociais e trabalhistas**

4	Módulo 4 - Encargos sociais e trabalhistas	Percentual	Valor (R\$)
4.1	Encargos previdenciários, FGTS e outras contribuições		R\$ 1.424,45
4.2	13º (décimo-terceiro) salário e férias		R\$ 805,83
4.3	Submódulo 4.3: Afastamento Maternidade		R\$ 21,30
4.4	Provisão para rescisão		R\$ 18,95
4.5	Composição do custo de reposição do profissional ausente		R\$ 74,93
	<b>TOTAL</b>		<b>R\$ 2.345,46</b>

**Módulo 5: Custos indiretos, tributos e lucro**

5	Custos indiretos, tributos e lucro	Percentual	Valor (R\$)
A	Custos indiretos	6,00%	R\$ 160,98
B	Lucro		R\$ -
C	Tributos		
	<b>C.1. Tributos federais</b>		
	PIS, COFINS, CSSL e IRPJ	5,93%	R\$ 398,19
	<b>C.2 Tributos municipais (não inclui Tributos Estaduais - ICMS)</b>		
	ISSQN		R\$ -
	<b>TOTAL</b>		<b>R\$ 559,17</b>

**Quadro Resumo do custo por empregado**

	Mão de obra vinculada à execução contratual (valor por empregado)	VALOR (R\$)
A	Módulo 1 - Composição da remuneração	R\$ 3.870,88
B	Módulo 2 - Benefícios mensais e diários	R\$ 198,00
C	Módulo 3 - Insumos diversos (uniformes, materiais, equipamentos e outros)	R\$ 139,66
D	Módulo 4 - Encargos sociais e trabalhistas	R\$ 2.345,46
	<b>Subtotal (A + B + C + D)</b>	<b>R\$ 6.553,99</b>



E	Módulo 5 - Custos indiretos, tributos e lucro	R\$ 559,17
<b>Valor total por empregado</b>		<b>R\$ 7.113,16</b>

Crato, 28 de agosto de 2024

  
 CWM INDUSTRIA ALIMENTICIA LTDA  
 César Wagner Madeira Coelho de Alencar  
 SOCIO - ADMINISTRADOR  
 CPF N°. 559.972.283-04  
 RG N°. 2261626-92

  
 Carlos Eduardo L. Matos  
 NUTRICIONISTA  
 CRN 11 - 4364  
 GWM INDUSTRIA ALIMENTICIA L.TDA  
 CARLOS EDUARDO L. MATOS  
 NUTRICIONISTA RESPONSÁVEL TÉCNICO CRN n° 4364  
 CPF N°. 020.948.793-30





PREFEITURA MUNICIPAL DE QUIXADÁ

RESTAURANTE POPULAR

EDITAL DE PREGÃO ELETRÔNICO Nº 16.002/2024-PERP

PROCESSO ADMINISTRATIVO Nº 16.002/2024-PERP

UTENSÍLIOS UTILIZADOS PARA O ATENDIMENTO DAS REFEIÇÕES DEVEM APRESENTAR OS PARÂMETROS PRÉ-ESTABELECIDOS NO QUANTITATIVO MÍNIMO INDICADO:

ITEM	DESCRIÇÃO	QUANT (UND.)	VALOR UNIT. (R\$)	VALOR TOTAL (R\$)
1	COLHER PARA ARROZ, INTEIRIÇA EM AÇO INOX. MEDIDAS APROXIMADAS 31,5CM	10	R\$ 32,90	R\$ 329,00
2	COLHER DE MESA. CABO INTEIRIÇO EM AÇO INOX.	400	R\$ 3,45	R\$ 1.380,00
3	BANDEJA PLASTICA LISA, DE MATERIAL DURAVEL. LAVAVEL, RESISTENTE A QUEDAS E ARRANHÕES. IDEAL PARA SELF SERVICE. COR AZUL. MEDIDAS APROXIMADAS: 30,5 X 43,9CM	400	R\$ 25,97	R\$ 10.388,00
4	CONCHA EM AÇO INOX PARA SOPA. MEDINDO APROXIMADAMENTE 24CM	8	R\$ 31,34	R\$ 250,72
5	ESCUMADEIRA DE ARROZ EM AÇO INOX APROXIMADAMENTE 32 CM DE COMPRIMENTO	8	R\$ 29,87	R\$ 238,96
6	FACA DE MESA, SEM PONTA, INTEIRIÇA EM AÇO INOX.	400	R\$ 3,23	R\$ 1.292,00
7	GARFO DE MESA, INTEIRIÇO EM AÇO INOX.	400	R\$ 3,56	R\$ 1.424,00
8	PRATO RASO LISO REDONOO, TRANSPARENTE, EM VIDRO. MEDINDO APROXIMADAMENTE 26 CM DE DIÂMETRO.	400	R\$ 15,90	R\$ 6.360,00
9	CVBA DE AÇO INOX G/N 1/1 DE 65MM SEM ALÇA	7	R\$ 190,00	R\$ 1.330,00
10	CUBA DE AÇO INOX G/N UI DE 65MM COM ALÇA	3	R\$ 210,00	R\$ 630,00
11	CUBA DE AÇO INOX G/N 1/1 DE 100M com Arça	10	R\$ 230,00	R\$ 2.300,00
12	CUBA DE AÇO INOX G/N 1/1 DE 150MM COM ALÇA	29	R\$ 243,00	R\$ 7.047,00
13	TAMPA PARA CUBA DE AÇO INOX 5/N 1/1	49	R\$ 123,00	R\$ 6.027,00
14	PEGADOR UNIVERSAL LONGO, EM AÇO INOX. MEDINDO APROXIMADAMENTE 28 CM DE COMPRIMENTO.	6	R\$ 19,94	R\$ 119,64
15	CAÇAROLA 40	5	R\$ 259,90	R\$ 1.299,50
16	TAMPA CAÇAROLA 40	3	R\$ 43,29	R\$ 129,87
17	CALDEIRÃO Nº 40	4	R\$ 172,59	R\$ 690,36

PREFEITURA MUNICIPAL DE QUIXADÁ  
486  
Rubrica  
COMISSÃO DE

18	PANELA Nº 36		4	R\$ 136,70	R\$ 546,80
19	ESCORREDOR DE MACARRÃO		2	R\$ 178,00	R\$ 356,00
20	ESPATULA EM INOX		2	R\$ 54,00	R\$ 108,00
21	PENEIRA DE INOX PEQUENA TIPO SHINOÁ		1	R\$ 49,90	R\$ 49,90
22	CONCHA GRANDE		1	R\$ 44,70	R\$ 44,70
23	RALADOR EM INOX		1	R\$ 32,00	R\$ 32,00
24	ABRIDOR GRANDE		1	R\$ 28,99	R\$ 28,99
25	COLHER POLITILENO CABO INOX		1	R\$ 180,00	R\$ 180,00
26	COLHER POLITILENO INTEIRA		1	R\$ 81,39	R\$ 81,39
27	FACA SERRA GRANDE		1	R\$ 45,90	R\$ 45,90
28	FACA DE AÇOUGUE BRANCA		2	R\$ 77,80	R\$ 155,60
29	CAIXA PLASTICA COM TAMPA Nº 14		3	R\$ 99,91	R\$ 299,73
30	CAIXA PLASTICA COM TAMPA ALTA Nº 14		1	R\$ 51,90	R\$ 51,90
31	CAIXA VAZADA BRANCA (HORT)		4	R\$ 58,95	R\$ 235,80
32	PALETE BRANCO 5CM DE 50X50		4	R\$ 22,80	R\$ 91,20
33	PALETE PRETO 15CM		4	R\$ 190,00	R\$ 760,00
34	PALETE VERDE 5CM		4	R\$ 26,00	R\$ 104,00
35	DISPENSADOR SABONETE PROFISSIONAL		1	R\$ 48,90	R\$ 48,90
36	SUPORTE PAPEL TOALHA		1	R\$ 49,90	R\$ 49,90
37	GARRAFA 1,8 LITROS		2	R\$ 110,00	R\$ 220,00
38	GARRAFA 12 LITROS		4	R\$ 170,00	R\$ 680,00
39	TÁBUA DE ALTILENO VERMELHA G		1	R\$ 180,00	R\$ 180,00
40	TÁBUA DE ALTILENO BRANCA G		2	R\$ 166,00	R\$ 332,00
41	TÁBUA DE ALTILENO VERDE G		1	R\$ 170,00	R\$ 170,00

**EQUIPAMENTOS E UTENSÍLIOS ÁREA DA COZINHA**

ITEM	QUANT (UND.)	
42	1	COIFA INOX TIPO ILHA COM FILTROS, MEDINDO 3600X1400X460MM - CF 3614. R\$ 16.123,00
43	1	FRIEIRA FREESTANDING FULL ELETRICA - HEFESTO700 - MEDINDO 400X780X900MM FT H7 25F E3T R\$ 12.056,00
44	2	FOGÃO INOX COM GABINETE ABERTO 04 BOCAS A GÁS MEDINDO 1000 X 1000X900MM-FTH725FE3T R\$ 7.000,00
45	1	CHAPA INOX LISA A GÁS COM GABINETE ABERTO, MEDINDO 500 X 1000 X 900MM - CPGL IM 1000AB R\$ 8.100,00



46	COIFA INOX DE CANTO SEM FILTROS, MEDINDO 2900X1300X460MM - COIC SF 2913	1	R\$ 5.500,00	R\$ 5.500,00
47	CARRO PARA DETRITOS INOX 80 LITROS COM ACIONAMENTO DA TAMPA POR PEDAL MEDINDO 500 X 600MM - CDP 080	7	R\$ 2.100,00	R\$ 14.700,00
48	CALDEIRÃO INDUSTRIAL A GAS 200 LIT, TAMPA AMERICANA EM AÇO INOX AISI 304 18/8. PANELA INTERNA DE COCÇÃO CONSTRUÍDA INTEIRAMENTE EM AÇO INOXIDÁVEL AISI 304 - 18/8, CHAPA: 4 MM COM FUNDOS INOXIDÁVEIS EXTRA REFORÇADOS TAMBÉM COM 4MM, DOTADOS DE NIPLES INOX DE ESCOAMENTO 0 1 1/4" REVESTIMENTO EXTERNO EM AÇO AISI 304 18/8, CHAPA: 1,5MM, BOLORA E TAMPA INOXIDÁVEL AISI 304 18/8, CHAPA: 3,5MM, COM SISTEMA DE ABERTURA COM MOLA, CHAMINÉ PARA SAÍDA DE GASES E PÉS 0 64 MM COM SAPATAS NIVELADORAS EM POLIETILENO. ESTRUTURA E CAMISA DE VAPOR, CONFECCIONADO EM AÇO CARBONO, REVESTIMENTOS EM PRIMER ANTICORROSIVOS. AQUECIMENTO A GÁS AUTOGERADOR DE VAPOR, ATRAVÉS DE GALERIAS DE QUEIMADORES MULTITUBULARES COM CHAMA PILOTO, COMANDO INDIVIDUAL DE ACENDIMENTO CONFECCIONADO EM AÇO CARBONO, ATRAVÉS DE REGISTROS APIS COM BOTEIRAS EM BAQUELITE. DOTADO DE VÁLVULA DE ESCOAMENTO, TORNEIRA GIRATÓRIA, COPO PARA ENTRADA DE ÁGUA NA CAMISA, VÁLVULA PARA NÍVEL DA CAMISA, VÁLVULA DE SEGURANÇA DUPLA, VÁLVULA DE AERAÇÃO, QUEBRA VÁCUO E MANÔMETRO. CAPACIDADE: 200 LITROS CONSUMO DE GÁS: 2,5KG/H	2	R\$ 13.500,00	R\$ 27.000,00
49	CARRO PLATAFORMA EM INOX	2	R\$ 1.670,00	R\$ 3.340,00
50	SISTEMA DE EXAUSTÃO (DUCTOS E EXAUSTORES)	2	R\$ 6.600,00	R\$ 13.200,00
51	PRATELEIRA INOX DE PAREDE, MEDINDO 400X300X1000MM	10	R\$ 1.150,00	R\$ 11.500,00
<b>EQUIPAMENTOS E UTENSÍLIOS ÁREA DE APOIO A COZINHA</b>				
ITEM	DESCRIÇÃO	QUANT (UND.)		
52	ESTANTE PERFURADA INOX 4 PLANOS (150KG) MEDINDO 1200 X 500 X 1750MM-ESTP1254P150	2	R\$ 1.900,00	R\$ 3.800,00
53	FREEZER HORIZONTAL DUPLA AÇÃO, FREEZER E REFRIGERADOR DE +8C ATÉ -18C., COM CAP. DE 445 LITROS COM 2 PORTAS, BAIXO CONSUMO DE ENERGIA, MEDINDO L 153.5 CM, A 74 CM, P 82.5 CM	3	R\$ 3.200,00	R\$ 9.600,00
<b>EQUIPAMENTOS E UTENSÍLIOS ÁREA DE RECEBIMENTO DE PRATOS SUJOS</b>				
ITEM	DESCRIÇÃO	QUANT (UND.)		



54	CARRO CAÇAMBA 190 LITROS, MEDINDO 1000 X 600 X 850MM - CC 190	2	R\$ 4.100,00	R\$ 8.200,00
55	CARRO PARA TRANSPORTE DE PRATOS MEDINDO 575 X 575 X 800 MM - CTP 0505	2	R\$ 2.900,00	R\$ 5.800,00
<b>EQUIPAMENTOS E UTENSÍLIOS ÁREA DE ESTOQUE DE PRATOS</b>				
<b>ITEM</b>	<b>DESCRIÇÃO</b>	<b>QUANT (UND.)</b>		
56	ESTANTE PERFURADA INOX 4 PLANOS (300KG), MEDINDO 1000 X 500 X 1750MM - EST P 105 4P 300	2	R\$ 1.800,00	R\$ 3.600,00
<b>EQUIPAMENTOS E UTENSÍLIOS ÁREA DE SELF SERVICE</b>				
<b>ITEM</b>	<b>DESCRIÇÃO</b>	<b>QUANT (UND.)</b>		
57	CARRO PARA DETRITOS INOX 80 LITROS COM ACIONAMENTO DA TAMPA POR PEDAL MEDINDO 500 X 600MM - CDP 080	1	R\$ 2.100,00	R\$ 2.100,00
58	PASS TROUGH FRIO REFRIGERADO VERTICAL 2 PORTAS, MEDINDO 700X850X2050MM - RV2 574	1	R\$ 12.800,00	R\$ 12.800,00
59	PASS TROUGH QUENTE ESTUFA VERTICAL 01 PORTA, MEDINDO 700 X 850X2050MM- EV07081P	1	R\$ 14.400,00	R\$ 14.400,00
60	MESA INOX COM PRATELEIRA INFERIOR MEDINDO 1700 X 700 X 900MM - MIE 1707 PTI	3	R\$ 3.450,00	R\$ 10.350,00
61	MÓDULO PARA PRATOS E TALHERES, MEDINDO 1000 X 700 X 500MM - MDPTLS 1000	1	R\$ 4.120,00	R\$ 4.120,00
62	MÓDULO SELF SERVICE REFRIGERADO 04 GN, MEDINDO 1530 X 1000X 1300MM -COM PASSA BANDEJAS 01 LADO MDF LS 1530 04	1	R\$ 13.500,00	R\$ 13.500,00
63	MÓDULO SELF SERVICE AQUECIDO 04 GN, MEDINDO 1530 X 1000X1300MM -COM PASSA BANDEJAS 01 LADO MDQ LS 1530 04	2	R\$ 11.500,00	R\$ 23.000,00
64	MÓDULO SELF SERVICE NEUTRO 04 GN, APOIO, MEDINDO1530 X 1000 X 900MM - COM PASSA BANDEJAS 01 LADO MDN LS 153004	1	R\$ 5.500,00	R\$ 5.500,00
<b>EQUIPAMENTOS ÁREA DE DEPÓSITO SECO/COZINHA</b>				
<b>ITEM</b>	<b>DESCRIÇÃO</b>	<b>QUANT (UND.)</b>		
65	ESTANTE LISA GALVANIZADA 4 PLANOS (300KG) MEDINDO 900 X 400 X 1750MM - EST LG 0904 4P	9	R\$ 1.200,00	R\$ 10.800,00
<b>EQUIPAMENTOS E MOBILIÁRIOS DA ÁREA DE REFEITÓRIO</b>				
<b>ITEM</b>	<b>DESCRIÇÃO</b>	<b>QUANT (UND.)</b>		





66	CATRACA DIGITAL COM ACESSO PARA CARTÕES MAGNETICOS COM CHIP OU FICHAS CAIXA, COM CAIXA RECOLHEDOR DE CARTÕES (PARA ENTRADA)	2	R\$ 4.390,00	R\$ 8.780,00
67	CATRACA MECÂNICA MANUAL COM SISTEMA DE TRAVA DE SENTIDO (PARA SAÍDA)	2	R\$ 3.500,00	R\$ 7.000,00
68	CARTÕES COM CHIP PARA ACESSO E COMPATIBILIDADE À CATRACA DIGITAL	500	R\$ 7,00	R\$ 3.500,00
69	SISTEMA DE GUARDA CORPO EM INOX PARA O SETOR ENTRADA E SAÍDA COM ENTRADA PARA ACESSIBILIDADE DE ACORDO COM O PROJETO	2	R\$ 2.500,00	R\$ 5.000,00
70	SETOR DO CAIXA FEITO EM DIVISÓRIAS DE PVC	1	R\$ 3.000,00	R\$ 3.000,00
71	MÓVEL PARA CAIXA DE ACORDO COM O PROJETO	1	R\$ 1.500,00	R\$ 1.500,00
72	CADEIRA DE ESCRITÓRIO	2	R\$ 290,00	R\$ 580,00
73	MESA DE ESCRITÓRIO COM GAVETAS	1	R\$ 900,00	R\$ 900,00
74	MICROCOMPUTADOR E MONITOR DE VÍDEO COM PADRÃO MAIS ATUAL DO FABRICANTE	2	R\$ 1.400,00	R\$ 2.800,00
75	IMPRESSORA JATO DE TINTA	1	R\$ 1.100,00	R\$ 1.100,00
76	MESAS PARA CADEIRANTE	2	R\$ 450,00	R\$ 900,00
77	MESA REFEITÓRIO EM MADEIRA COM FORMICA LISA BRANCA COM 4 LUGARES, MEDINDO 120 X 0,80mt	50	R\$ 250,00	R\$ 12.500,00
78	CADEIRAS EM POLIPROPILENO PRETO COM PERNAS DE ALUMÍNIO ANODIZADO, PESO MÁXIMO RECOMENDÁVEL: 120 KG, FABRICAÇÃO: POLIPROPILENO INJETADO E PERNAS EM ALUMÍNIO ANODIZADO (COR NATURAL) EMPILHÁVEL ATÉ: 5 PEÇAS	200	R\$ 181,00	R\$ 36.200,00
			CUSTO TOTAL	R\$ 382.937,76
			CUSTO MENSAL (60 MESES VIDA ÚTIL)	R\$ 6.382,30

\* SERÁ RATEADO PELO TOTAL DE REFEIÇÕES DE CADA TURNO

Crato, 28 de agosto de 2024

  
 CWM INDUSTRIA ALIMENTICIA LTDA  
 César Wagner Coelho de Alencar  
 SOCIO - ADMINISTRADOR  
 CPF N°. 569.972.283-04  
 RG N°. 2281826-92

  
 Carlos Eduardo L. Matos  
 NUTRICIONISTA  
 CRN 11-4364

CWM INDUSTRIA ALIMENTICIA LTDA  
 CARLOS EDUARDO L. MATOS  
 NUTRICIONISTA RESPONSÁVEL TÉCNICO CRN nº 4364  
 CPF N°. 020.848.793-30





PLANILHA DE CUSTOS E FORMAÇÃO DE MÃO DE OBRA  
PREFEITURA MUNICIPAL DE QUIXADÁ  
RESTAURANTE POPULAR  
EDITAL DE PREGÃO ELETRÔNICO Nº 16.002/2024-PERP  
PROCESSO ADMINISTRATIVO Nº 16.002/2024-PERP

15/08/2024

QUANTIDADE DE EMPREGADO

6

ITEM	UNIDADE DE MEDIDA	CUSTO UNITÁRIO	VIDA ÚTIL (MÊS)	QUANTIDADE	VALOR MENSAL
AVENTAL DESCARTÁVEL	UNIDADE	R\$ 0,44	USO DIÁRIO	180	R\$ 13,20
AVENTAL IMPERMEÁVEL	UNIDADE	R\$ 49,00	1	6	R\$ 49,00
CALÇADO FECHADO	PAR	R\$ 72,00	6	4	R\$ 48,00
BOTA ANTIDERRAPANTE	PAR	R\$ 74,00	6	12	R\$ 148,00
CRACHÁ DE IDENTIFICAÇÃO	UNIDADE	R\$ 48,84	6	6	R\$ 48,84
JALECO	UNIDADE	R\$ 90,00	6	12	R\$ 180,00
MÁSCARA DESCARTÁVEL	UNIDADE	R\$ 0,40	USO DIÁRIO	180	R\$ 12,00
LUVA DESCARTÁVEL	UNIDADE	R\$ 0,45	USO DIÁRIO	180	R\$ 13,50
CALÇA	UNIDADE	R\$ 90,00	6	12	R\$ 180,00
TOUCA MALHA FINA	UNIDADE	R\$ 0,18	USO DIÁRIO	180	R\$ 5,40
CAMISAS	UNIDADE	R\$ 70,00	6	12	R\$ 140,00
TOTAL MENSAL					R\$ 837,94
TOTAL POR EMPREGADOS					R\$ 139,66
<b>TOTAL ANUAL</b>					<b>R\$ 10.055,28</b>

Crato, 28 de agosto de 2024

César Wagner Madhira Coelho de Alencar  
CWM INDUSTRIA ALIMENTICIA LTDA  
SÓCIO - ADMINISTRADOR  
CPF Nº. 938.872.283-04  
RG Nº. 1281626-92

Carine E. Eduardo L. Meiras  
NUTRICIONISTA  
CWM INDUSTRIA ALIMENTICIA LTDA  
CARLOS EDUARDO L. MATOS  
NUTRICIONISTA RESPONSÁVEL TÉCNICO CRN Nº 4364  
CPF Nº. 020.848.793-30



## DECLARAÇÃO

AO MUNICÍPIO DE QUIXADÁ - SECRETARIA DE ASSISTÊNCIA SOCIAL  
REFERENTE AO EDITAL DE PREGÃO ELETRÔNICO Nº 16.002/2024-PERP  
PROCESSO ADMINISTRATIVO Nº 16.002/2024-PERP  
DATA E HORA DA ABERTURA: 15 DE AGOSTO DE 2024 às 09:00hrs

À empresa CWM INDUSTRIA ALIMENTICIA LTDA, inscrita no CNPJ n.º 07.135.428/0001-90, sediada Sítio Paraíso, n.º 90, Caixa Postal 1007, Bairro Gizélia Pinheiro, na Cidade do Crato, Estado do Ceará, por intermédio do seu representante legal o Sr. César Wagner Madeira Coelho de Alencar, portador da Carteira de Identidade n.º 2281826-92 e do CPF n.º 559.972.283-04:

que cumpre as exigências de reserva de cargos para pessoa com deficiência e para reabilitado da previdência social, previstas em lei e em outras normas específicas;

sob as sanções administrativas cabíveis, inclusive criminais e sob as penas da lei, que toda documentação anexada ao sistema é autêntica.

que atendemos aos critérios de sustentabilidade inseridos na descrição do objeto desta licitação, baseando-se no Guia Nacional de Contratações Sustentáveis e legislação vigente.

Que nos preços cotados, estão incluídos todas as despesas diretas e indiretas, frete, tributos, taxa de administração, encargos sociais, trabalhistas, transportes e seguro até o destino, lucros e demais encargos de qualquer natureza necessário ao cumprimento integral do objeto deste edital e seus anexos; e que, sua proposta econômica compreende a integralidade dos custos para atendimento dos direitos trabalhistas assegurados na constituição federal, nas leis trabalhistas, nas normas infra legais, nas convenções coletivas de trabalho e nos termos de ajustamento de conduta vigentes na data de entrega das propostas;

que não existem fatos supervenientes que sejam impeditivos de sua habilitação para o certame licitatório. Comprometendo-se ainda, a comunicar imediatamente qualquer eventual penalidade administrativa que venha sofrer, por qualquer ente público, após a habilitação no presente certame licitatório, em especial, as penalidades de suspensão e declaração de idoneidade.

que em cumprimento ao estabelecido na Lei n.º 9.854, de 27/10/1999, publicada no DOU de 28/10/1999 e ao inciso XXXIII, do Artigo 7º, da Constituição Federal, não emprega menores de 18(dezoito) anos em trabalho noturno, perigoso ou insalubre, nem emprega menores de 16 (dezesesseis) anos em trabalho algum, salvo na condição de aprendiz, a partir de 14 (quatorze) anos.

Está ciente e concorda com as condições contidas no edital e seus anexos, bem como o previsto em lei.

Que a licitante toma ciência que, o presente certame não é sigiloso, sendo públicos e acessíveis ao público os atos de seu procedimento, bem como, que, todos os participantes deste certame têm direito público subjetivo à fiel observância do procedimento, podendo qualquer cidadão acompanhar o seu desenvolvimento, inclusive requerer vistas ou cópia (digital ou impressa) dos autos do processo e concordância com o tratamento e uso dos dados pessoais da pessoa jurídica qualificada, bem como dos representantes legais,



profissionais ou responsáveis técnicos da empresa que constam nos documentos de habilitação apresentados, ficando, o referido órgão autorizado a fazer o tratamento e uso compartilhado dos dados necessários para garantir a transparência do procedimento, devendo esta considerar a finalidade, a boa-fé e o interesse público que justificam sua disponibilização, conforme cumprimento do art. 7º da lei nº 13.709/2018 (LGPD).

não possuir empregados executando trabalho degradante ou forçado, observando o disposto nos incisos iii e iv do art. 1º e no inciso iii do art. 5º da Constituição Federal;

Eu, César Wagner Madeira Coelho de Alencar, portador da Carteira de Identidade n.º 2281826-92 e do CPF n.º 559.972.283-04, declaro para os devidos fins que não tenho nenhum vínculo empregatício de nenhuma natureza com a respectiva entidade e/ou órgão.

para os devidos fins de direito, que a empresa dispõe de instalações, equipamentos, produtos, transporte e de pessoal adequado e suficiente para a realização do objeto da presente licitação.

que forneceremos informações adicionais, solicitadas pelo(a) pregoeiro(a): laudos técnicos de análises do produto e outras, a qualquer tempo e/ou fase do processo licitatório, com finalidade de dirimir dúvida e instruir as decisões relativas ao julgamento.

que autorizo o pregoeiro/comissão permanente de licitação, em realizar a visita técnica "in loco", fotografar as instalações da empresa/escritório, bem como verificar e solicitar todas as informações necessárias para verificar a adequação da empresa em relação a documentação apresentada por ocasião da habilitação.

que cumpre plenamente os requisitos de habilitação exigidos no edital. E, assegura ter pleno conhecimento da legislação pertinente à contratação em pauta e demais condições previstas no edital e seus anexos.

que aceita, concorda e compromete cumprir de maneira integral os termos deste edital e seus anexos, ressalvando-se o direito recursal, bem como de que recebeu todos os documentos e informações necessárias para o cumprimento integral das obrigações objeto da licitação.

que praticará o mais alto padrão de ética durante todo o processo de licitação, de contratação e de execução do objeto contratual.

que cumpre a cota de aprendizagem - DCCA, conforme o art. 429 da consolidação das leis do trabalho - CLT, acompanhada da última informação do cadastro geral de empregados e desempregados (CAGED), ou do sistema de escrituração digital das obrigações fiscais, previdenciárias e trabalhistas - e-social, e do número de contratação de jovens aprendizes.

Que, não integra nosso corpo social, nem nosso quadro funcional empregado público ou membro comissionado de órgão direto ou indireto da estimada entidade pelo que, por ser a expressão da verdade, firma a presente, sob as penas da lei.

Para os propósitos desta declaração, definem-se as seguintes práticas:

- a) "prática corrupta": oferecer, dar, receber ou solicitar, direta ou indiretamente, qualquer vantagem com o objetivo de influenciar a ação de servidor público no processo de licitação ou na execução de contrato;
- b) "prática fraudulenta": a falsificação ou omissão dos fatos, com o objetivo de influenciar o processo de licitação ou de execução de contrato;



c) "prática colusiva": esquetizar ou estabelecer um acordo entre duas ou mais licitantes, com ou sem o conhecimento de representantes ou prepostos do órgão licitador, visando estabelecer preços em níveis artificiais e não-competitivos;

d) "prática coercitiva": causar dano ou ameaçar causar dano, direta ou indiretamente, às pessoas ou sua propriedade, visando influenciar sua participação em um processo licitatório ou afetar a execução do contrato;

e) "prática obstrutiva": (i) destruir, falsificar, alterar ou ocultar provas em inspeções ou fazer declarações falsas aos representantes do organismo financeiro multilateral, com o objetivo de impedir materialmente a apuração de alegações de prática prevista, deste Edital; (ii) atos cuja intenção seja impedir materialmente o exercício do direito de o organismo financeiro multilateral promover inspeção.

II - Na hipótese de financiamento, parcial ou integral, por organismo financeiro multilateral, mediante adiantamento ou reembolso, este organismo imporá sanção sobre uma empresa ou pessoa física, inclusive declarando-a inelegível, indefinidamente ou por prazo determinado, para a outorga de contratos financiados pelo organismo se, em qualquer momento, constatar o envolvimento da empresa, diretamente ou por meio de um agente, em práticas corruptas, fraudulentas, colusivas, coercitivas ou obstrutivas ao participar da licitação ou da execução um contrato financiado pelo organismo.

III - Considerando os propósitos das cláusulas acima, a licitante vencedora, como condição para a contratação, deverá concordar e autorizar que, na hipótese de o contrato vir a ser financiado, em parte ou integralmente, por organismo financeiro multilateral, mediante adiantamento ou reembolso, permitirá que o organismo financeiro e/ou pessoas por ele formalmente indicadas possam inspecionar o local de execução do contrato e todos os documentos, contas e registros relacionados à licitação e à execução do contrato.

Pelo que, por ser a expressão da verdade, firma a presente, sob as sanções administrativas cabíveis, inclusive as criminais e sob as penas da lei.

Crato-Ce, 28 de agosto de 2024



**CWM INDÚSTRIA ALIMENTÍCIA LTDA**  
**César Wagner Madeira Coêlho de Alencar**  
**SÓCIO - ADMINISTRADOR**  
**CPF N° 559.972.283-04**  
**RG N° 2281826-92**



## DECLARAÇÃO

AO MUNICÍPIO DE QUIXADÁ - SECRETARIA DE ASSISTÊNCIA SOCIAL  
REFERENTE AO EDITAL DE PREGÃO ELETRÔNICO N° 16.002/2024-PERP  
PROCESSO ADMINISTRATIVO N° 16.002/2024-PERP  
DATA E HORA DA ABERTURA: 15 DE AGOSTO DE 2024 às 09:00hrs

À empresa CWM INDUSTRIA ALIMENTICIA LTDA, inscrita no CNPJ n.º 07.135.428/0001-90, sediada Sítio Paraíso, n.º 90, Caixa Postal 1007, Bairro Gizélia Pinheiro, na Cidade do Crato, Estado do Ceará, por intermédio do seu representante legal o Sr. César Wagner Madeira Coelho de Alencar, portador da Carteira de Identidade n.º 2281826-92 e do CPF n.º 559.972.283-04 e Carlos Eduardo Leite Matos, Nutricionista Responsável Técnico da referida empresa, portador de Identidade 2171132, CPF n.º 020.948.793-30, CRN n.º 4364:

Declaramos para os devidos fins que os equipamentos elétricos disponibilizados para execução do serviço, conforme item 5.7 do edital seguem os parâmetros estabelecidos pelo INMETRO por meio de portaria vigente, com certificação de aprovação através do Selo PROCEL de Economia de Energia, descrito através da Etiqueta Nacional de Conservação de Energia - ENCE, na classe A e obrigatoriedade descrita no item 9.22 do Termo de Referência.

Em anexo consta:

- 01) Tabela de produtos registrados pelo INMETRO. Podendo ser consultada através do link [:http://registro.inmetro.gov.br/consulta](http://registro.inmetro.gov.br/consulta)
- 02) Ficha técnica de produto e especificações.
- 03) Manual do produto.
- 04) Etiqueta padrão

Crato-Ce, aos 28 de agosto de 2024.

  
CWM INDUSTRIA ALIMENTICIA LTDA  
César Wagner Madeira Coelho de Alencar  
SÓCIO - ADMINISTRADOR  
CPF N.º 559.972.283-04  
RG N.º 2281826-92

  
Carlos Eduardo L. Matos  
NUTRICIONISTA  
CRN 11 - 4364  
CWM INDUSTRIA ALIMENTICIA LTDA  
CARLOS EDUARDO L. MATOS  
NUTRICIONISTA RESPONSÁVEL TÉCNICO CRN n.º 4364  
CPF N.º 020.948.793-30



**ATENÇÃO:**

- 1) Esse laudo não substitui a lista de produtos registrada no Inmetro, publicada na página <http://registro.inmetro.gov.br/constata>, sendo a responsabilização das informações aqui constantes de responsabilidade do fornecedor.
- 2) Para aplicação de alterações na Tabela, o fornecedor deve utilizar o canal [atendimento@inmetro.gov.br](mailto:atendimento@inmetro.gov.br), utilizando como título "Solicitação de Alteração na Tabela de Refrigeradores e Aquecedores - [NOME DA EMPRESA] - [DATA]".
- 3) Para consultar os modelos contemplados com o Selo PROCEL de Economia de Energia, acesse a página eletrônica do PROCEL: [www.inmetro.gov.br/procel](http://www.inmetro.gov.br/procel).

Fornecedor	Marca	Modelo	Tipo de Produto	Sistema de Degelo	Agente de Expansão da Espuma	Nº de Registro	Dados Declarados Conforme Relatório de Errores (Volume Interno II)				Preenchimento Automático						
							Refrigerador	Congelador			Consumo de Energia (kWh/mês)	Índice de Eficiência	Faixa de Classificação Padrão 2015		Faixa de Classificação Padrão 2022		
								*	**	***			127 V	220 V	127 V	220 V	127 V
FRIGELAR COMÉRCIO E INDÚSTRIA LTDA	EOS	EF850	Frigobar	Manual	Ciclo/Isopentano	003660/2020	47	0	0	0	15,8	76,33%	76,33%	A	A	A+	A+
FRIGELAR COMÉRCIO E INDÚSTRIA LTDA	EOS	EF880	Frigobar	Manual	Ciclo/Isopentano	003660/2020	71	0	0	0	14,2	65,74%	65,74%	A	A	A++	A++
FRIGELAR COMÉRCIO E INDÚSTRIA LTDA	EOS	EF800	Frigobar	Manual	Ciclo/Isopentano	003660/2020	90	0	0	0	16,7	75,23%	75,23%	A	A	A+	A+
FRIGELAR COMÉRCIO E INDÚSTRIA LTDA	EOS	EF8100P	Frigobar	Manual	Ciclo/Isopentano	003660/2020	122	0	0	0	17,8	76,39%	76,39%	A	A	A+	A+
FRIGELAR COMÉRCIO E INDÚSTRIA LTDA	EOS	EF8130P	Frigobar	Manual	Ciclo/Isopentano	003660/2020	142	0	0	142	21,6	65,45%	65,45%	A	A	A++	A++
FRIGELAR COMÉRCIO E INDÚSTRIA LTDA	EOS	EFH150X	Congelador horizontal	Manual	Ciclo/Isopentano	003659/2020	197	0	0	197	28,7	71,75%	71,75%	A	A	A+	A+
FRIGELAR COMÉRCIO E INDÚSTRIA LTDA	EOS	EFH250X	Congelador horizontal	Manual	Ciclo/Isopentano	003659/2020	383	0	0	383	37,0	70,34%	70,34%	A	A	A+	A+
FRIGELAR COMÉRCIO E INDÚSTRIA LTDA	EOS	EFH350X	Congelador horizontal	Manual	Ciclo/Isopentano	003659/2020	445	0	0	445	61,1	80,93%	80,93%	A	A	A+	A+
FRIGELAR COMÉRCIO E INDÚSTRIA LTDA	EOS	EPH500X	Congelador horizontal	Manual	Ciclo/Isopentano	003659/2020	0	0	0	0	61,1	80,93%	80,93%	A	A	A	A







BRITÂNIA	Philo	PFH160B	Congelador horizontal	Manual	Ciclo/Isopentano	003272/2019	0	0	0	143	27,9	25,8	84,29%	77,95%	A	A	A	A			
BRITÂNIA	Philo	PFH205B	Congelador horizontal	Manual	Ciclo/Isopentano	003272/2019	0	0	0	199	34,5	32,2	84,15%	78,54%	A	A	A	A			
BRITÂNIA	Philo	PT230B	Congelador horizontal	Manual	Ciclo/Isopentano	003272/2019	0	0	0	295	35,9	32,9	65,87%	60,37%	A	A	A	A			
BRITÂNIA	Philo	PFH440B	Congelador horizontal	Manual	Ciclo/Isopentano	003272/2019	0	0	0	418	35,8	35,8	49,93%	49,93%	A	A	A	A			
BRITÂNIA	Philo	BPH202B	Congelador horizontal	Manual	Ciclo/Isopentano	002580/2017	0	0	0	200	35,0	35,0	85,16%	85,16%	A	A	A	A			
BRITÂNIA	Philo	H200L	Congelador horizontal	Manual	Ciclo/Isopentano	002580/2017	0	0	0	200	35,0	35,0	85,16%	85,16%	A	A	A	A			
BRITÂNIA	Philo	PFH260B	Congelador horizontal	Manual	Ciclo/Isopentano	002580/2017	0	0	0	246	38,0	38,0	79,83%	79,83%	A	A	A	A			
BRITÂNIA	Philo	PFH151B	Congelador horizontal	Manual	Ciclo/Isopentano	002580/2017	0	0	0	492	67,0	67,0	81,61%	81,61%	A	A	A	A			
BRITÂNIA	Philo	PFV205B	Congelador vertical	Manual	Ciclo/Isopentano	004608/2020	0	0	0	201	32,0	32,0	67,94%	67,94%	A	A	A	A			
BRITÂNIA	Philo	PFV205I	Congelador vertical	Manual	Ciclo/Isopentano	004608/2020	0	0	0	201	32,0	32,0	67,94%	67,94%	A	A	A	A			
BRITÂNIA	Philo	PFV300I	Congelador vertical	Automático (frost-free)	Ciclo/Isopentano	005214/2021	0	0	0	232	36,5	36,5	53,76%	53,76%	A	A	A	A			
BRITÂNIA	Philo	PFG120 Vintage	Refrigerador-Congelador	Manual	Ciclo/Isopentano	008093/2017	108	0	0	13	20,0	19,6	68,49%	67,12%	A	A	A	A			
BRITÂNIA	Philo	PFG100RV	Refrigerador-Congelador	Manual	Ciclo/Isopentano	000963/2021	60	0	4	23	22,2	22,2	81,92%	81,92%	A	A	A	A			
BRITÂNIA	Philo	PFG100RV	Refrigerador-Congelador	Manual	Ciclo/Isopentano	000963/2021	60	0	4	23	22,2	22,2	81,92%	81,92%	A	A	A	A			
BRITÂNIA	Philo	PFG111RP	Refrigerador-Congelador	Manual	Ciclo/Isopentano	000963/2021	93	0	18	111	19,5	19,5	67,94%	67,94%	A	A	A	A			
BRITÂNIA	Philo	BFG508	Frigobar	Manual	Ciclo/Isopentano	007591/2016	47	0	0	47	17,0	17,0	82,13%	82,13%	A	A	A	A			
BRITÂNIA	Philo	PFG508	Frigobar	Manual	Ciclo/Isopentano	007591/2016	47	0	0	47	17,0	17,0	82,13%	82,13%	A	A	A	A			
BRITÂNIA	Philo	PFG50P	Frigobar	Manual	Ciclo/Isopentano	007591/2016	47	0	0	47	17,0	17,0	82,13%	82,13%	A	A	A	A			
BRITÂNIA	Philo	PFG85B	Frigobar	Manual	Ciclo/Isopentano	007591/2016	68	0	0	68	17,0	17,0	79,07%	79,07%	A	A	A	A			
BRITÂNIA	Philo	PH83PR	Frigobar	Manual	Ciclo/Isopentano	007591/2016	68	0	0	68	17,5	17,5	81,40%	81,40%	A	A	A	A			
BRITÂNIA	Philo	PH85 Platinum	Frigobar	Manual	Ciclo/Isopentano	007591/2016	68	0	0	68	17,5	17,5	81,40%	81,40%	A	A	A	A			
BRITÂNIA	Philo	PFG90I	Frigobar	Manual	Ciclo/Isopentano	007591/2016	76	0	0	76	18,0	18,0	82,95%	82,95%	A	A	A	A			
BRITÂNIA	Philo	PFG95B	Frigobar	Manual	Ciclo/Isopentano	007591/2016	76	0	0	76	18,0	18,0	82,95%	82,95%	A	A	A	A			
BRITÂNIA	Philo	BFG94P	Frigobar	Manual	Ciclo/Isopentano	007591/2016	76	0	0	76	18,0	18,0	82,95%	82,95%	A	A	A	A			
BRITÂNIA	Philo	PFG95P	Frigobar	Manual	Ciclo/Isopentano	007591/2016	68	0	0	68	17,0	17,0	79,07%	79,07%	A	A	A	A			
BRITÂNIA	Philo	PFG95P	Frigobar	Manual	Ciclo/Isopentano	007591/2016	68	0	0	68	17,0	17,0	79,07%	79,07%	A	A	A	A			
CRISS COMMERCIAL LTDA	Crossair	FRZ 06.2 260 Litros, 220V	Congelador vertical	Automático (frost-free)	Ciclo/Isopentano	009779/2019	350	0	0	260	260	32	-	46,38%	-	A	A	A	A		
CRISS COMMERCIAL LTDA	Crossair	RSO 05.2 350 Litros, 220V	Refrigerador	Automático (frost-free)	Ciclo/Isopentano	009779/2019	350	0	0	350	56,1	18,8	82,38%	82,38%	-	-	A	A	A	A	
CRISS COMMERCIAL LTDA	Crossair	RED 01	Refrigerador-Congelador	Automático (frost-free)	Ciclo/Isopentano	004457/2018	318	0	0	86	404	404	-	-	-	-	A	A	A	A	
CRISS COMMERCIAL LTDA	Crossair	RED 02	Refrigerador-Congelador	Automático (frost-free)	Ciclo/Isopentano	004457/2018	420	0	0	121	541	541	-	-	-	-	A	A	A	A	
ELECTROLUX	Electrolux	H162	Congelador horizontal	Manual	Ciclo/Isopentano	005396/2016	0	0	0	149	149	26,6	78,24%	78,24%	A	A	A	A	A	A	
ELECTROLUX	Electrolux	H222	Congelador horizontal	Manual	Ciclo/Isopentano	005397/2016	0	0	0	222	222	34,0	76,92%	76,92%	A	A	A	A	A	A	
ELECTROLUX	Electrolux	FEF39	Refrigerador	Automático (frost-free)	Ciclo/Isopentano	005397/2016	274	0	0	322	37,5	37,5	81,17%	81,17%	A	A	A	A	A	A	
ELECTROLUX	Electrolux	FE18	Congelador vertical	Manual	Ciclo/Isopentano	005399/2016	0	0	0	145	145	41,8	93,10%	93,10%	B	B	B	B	B	B	
ELECTROLUX	Electrolux	FE22	Congelador vertical	Manual	Ciclo/Isopentano	005399/2016	0	0	0	143	143	42,6	93,01%	93,01%	B	B	B	B	B	B	
ELECTROLUX	Electrolux	FE26	Congelador vertical	Manual	Ciclo/Isopentano	005399/2016	0	0	0	30	173	203	43,7	92,98%	92,98%	B	B	B	B	B	B
ELECTROLUX	Electrolux	RE80	Frigobar	Manual	Ciclo/Isopentano	005401/2016	79	0	0	79	17,4	17,4	79,45%	79,45%	A	A	A	A	A	A	
ELECTROLUX	Electrolux	RE120	Frigobar	Manual	Ciclo/Isopentano	005401/2016	122	0	0	122	19,9	19,9	85,41%	85,41%	A	A	A	A	A	A	
ELECTROLUX	Electrolux	RE31	Refrigerador	Manual	Ciclo/Isopentano	005402/2016	214	26	0	240	23,3	23,3	83,81%	83,81%	A	A	A	A	A	A	
ELECTROLUX	Electrolux	DC35A	Refrigerador-Congelador	Manual	Ciclo/Isopentano	005402/2016	207	0	0	53	260	38,4	80,33%	80,33%	A	A	A	A	A	A	
ELECTROLUX	Electrolux	DC49A	Refrigerador-Congelador	Manual	Ciclo/Isopentano	005402/2016	347	0	0	98	463	58,1	85,44%	85,44%	A	A	A	A	A	A	
ELECTROLUX	Electrolux	DC44	Refrigerador-Congelador	Manual	Ciclo/Isopentano	005402/2016	276	0	0	9	77	36,2	46,0	80,99%	80,99%	A	A	A	A	A	A
ELECTROLUX	Electrolux	DC51_DC51X	Refrigerador-Congelador	Manual	Ciclo/Isopentano	005402/2016	320	0	28	127	475	58,8	81,55%	81,55%	A	A	A	A	A	A	
ELECTROLUX	Electrolux	SH72X_S572X	Refrigerador-Congelador	Automático (frost-free)	Ciclo/Isopentano	005403/2016	334	0	10	160	504	64,0	71,43%	71,43%	A	A	A	A	A	A	
ELECTROLUX	Electrolux	DF80_DF80X_DF82_DF82X	Refrigerador-Congelador	Automático (frost-free)	Ciclo/Isopentano	005404/2016	421	0	10	122	553	71,0	77,43%	77,43%	A	A	A	A	A	A	
ELECTROLUX	Electrolux	DB52	Refrigerador-Congelador	Automático (frost-free)	Ciclo/Isopentano	005404/2016	310	0	0	144	454	59,0	73,11%	73,11%	A	A	A	A	A	A	
ELECTROLUX	Electrolux	DB53X_DB52X_DB53_DB53X	Refrigerador-Congelador	Automático (frost-free)	Ciclo/Isopentano	005404/2016	402	0	0	196	598	68,0	64,95%	64,95%	A	A	A	A	A	A	
ELECTROLUX	Electrolux	DB83_DB83X_DB84_DB84X	Refrigerador-Congelador	Automático (frost-free)	Ciclo/Isopentano	005404/2016	391	0	0	188	579	75,0	73,96%	73,96%	A	A	A	A	A	A	
ELECTROLUX	Electrolux	DM83X_DM84X	Refrigerador-Congelador	Automático (frost-free)	Ciclo/Isopentano	005404/2016	310	0	0	144	454	45,7	56,63%	56,63%	A	A	A	A	A	A	
ELECTROLUX	Electrolux	IBS2_IBS2X_IBS3_IBS3X	Refrigerador-Congelador	Automático (frost-free)	Ciclo/Isopentano	005404/2016	342	0	0	196	538	69,0	71,13%	71,13%	A	A	A	A	A	A	
ELECTROLUX	Electrolux	DM85X_DM86X_DM86V	Refrigerador-Congelador	Automático (frost-free)	Ciclo/Isopentano	005404/2016	346	0	0	108	474	54,0	66,67%	66,67%	A	A	A	A	A	A	
ELECTROLUX	Electrolux	DF56_DF56S_DF56_TF56S	Refrigerador-Congelador	Automático (frost-free)	Ciclo/Isopentano	005404/2016	303	0	20	108	431	35,3	46,75%	46,75%	A	A	A	A	A	A	
ELECTROLUX	Electrolux	IF55_IF55S_IF55B	Refrigerador-Congelador	Automático (frost-free)	Ciclo/Isopentano	005404/2016	303	0	20	108	431	35,3	46,75%	46,75%	A	A	A	A	A	A	
ELECTROLUX	Electrolux	TF55_TF55S	Refrigerador-Congelador	Automático (frost-free)	Ciclo/Isopentano	005404/2016	303	0	20	108	431	35,3	46,75%	46,75%	A	A	A	A	A	A	
ELECTROLUX	Electrolux	IF56B_IF56S	Refrigerador-Congelador	Automático (frost-free)	Ciclo/Isopentano	005404/2016	346	0	0	108	474	49,8	65,96%	65,96%	A	A	A	A	A	A	
ELECTROLUX	Electrolux	DFN39_DFX39_TF39_TF39S	Refrigerador-Congelador	Automático (frost-free)	Ciclo/Isopentano	005404/2016	247	0	7	56	310	43,6	44,94%	44,94%	A	A	A	A	A	A	
ELECTROLUX	Electrolux	DF35A_DF35X	Refrigerador-Congelador	Automático (frost-free)	Ciclo/Isopentano	005404/2016	209	0	0	52	263	39,0	84,23%	84,23%	A	A	A	A	A	A	
ELECTROLUX	Electrolux	DF42_DF42X_TF42_TF42S	Refrigerador-Congelador	Automático (frost-free)	Ciclo/Isopentano	005404/2016	288	0	0	94	382	53,0	80,06%	80,06%	A	A	A	A	A	A	
ELECTROLUX	Electrolux	DFN41_DFX41	Refrigerador-Congelador	Automático (frost-free)	Ciclo/Isopentano	005404/2016	280	0	0	91	371	54,3	84,19%	84,19%	A	A	A	A	A	A	
ELECTROLUX	Electrolux	DF44_DF44S	Refrigerador-Congelador	Automático (frost-free)	Ciclo/Isopentano	005404/2016	290	0	0	112	402	56,3	79,63%	79,63%	A	A	A	A	A	A	
ELECTROLUX	Electrolux	DFW45	Refrigerador-Congelador	Automático (frost-free)	Ciclo/Isopentano	005404/2016	288	0	0	112	400	56,3	79,97%	79,97%	A	A	A	A	A	A	
ELECTROLUX	Electrolux	TW42S	Refrigerador-Congelador	Automático (frost-free)	Ciclo/Isopentano	005404/2016	287	0	0	95	382	53,0	79,94%	79,94%	A	A	A	A	A	A	
ELECTROLUX	Electrolux	TC44_TC44S	Refrigerador-Congelador	Automático (frost-free)	Ciclo/Isopentano	005404/2016	285	0	0	109	394	55,3	79,80%	79,80%	A	A	A	A	A	A	
ELECTROLUX	Electrolux	TC41_TC41S	Refrigerador-Congelador	Automático (frost-free)	Ciclo/Isopentano	005404/2016	279	0	0	91	370	51,3	79,78%	79,78%	A	A	A	A	A	A	
ELECTROLUX	Electrolux	DM90X_DM91X	Refrigerador-Congelador	Automático (frost-free)	Ciclo/Isopentano	000514/2018	363	0	0	177	540	56,3	59,14%	59,14%	A	A	A	A	A	A	
ELECTROLUX	Electrolux	DQ90X	Refrigerador-Congelador	Automático (frost-free)	Ciclo/Isopentano	000514/2018	363	0	7	215	585	62,5	59,19%	59,19%	A	A	A	A	A	A	



499  
 Rubrica  
 COMISSÃO DE  
 LICITAÇÃO Nº 012/2019

ELECTROLUX	Electrolux	BEERZ	Frigobar	Automático (frost-free)	Ciclo/Isopentano	006524/2018	38	0	0	0	38	17,0	82,13%	82,13%	17,0	82,13%	A	A	A	A	A
ELECTROLUX	Electrolux	H330	Congelador horizontal	Manual	Ciclo/Isopentano	004053/2020	0	0	0	0	314	46,3	81,05%	81,05%	46,3	81,05%	A	A	A	A	A
ELECTROLUX	Electrolux	H440	Congelador horizontal	Manual	Ciclo/Isopentano	004053/2020	0	0	0	0	400	59,2	85,48%	85,48%	59,2	85,48%	A	A	A	A	A
ELECTROLUX	Electrolux	H550	Congelador horizontal	Manual	Ciclo/Isopentano	004053/2020	0	0	0	0	513	72,5	85,29%	85,29%	72,5	85,29%	A	A	A	A	A
ELECTROLUX	Electrolux	FE19	Congelador vertical	Manual	Ciclo/Isopentano	005399/2016	0	0	0	0	162	38,9	85,31%	85,31%	38,9	85,31%	A	A	A	A	A
ELECTROLUX	Electrolux	IF568 IT565 IT56	Refrigerador-Congelador	Automático (frost-free)	Ciclo/Isopentano	005404/2016	346	0	20	108	474	36,4	44,94%	44,94%	36,4	44,94%	A	A	A	A	A
ELECTROLUX	Electrolux	FE23	Congelador vertical	Manual	Ciclo/Isopentano	005399/2016	0	0	30	167	197	39,9	85,26%	85,26%	39,9	85,26%	A	A	A	A	A
ELECTROLUX	Electrolux	FE27	Congelador vertical	Manual	Ciclo/Isopentano	005399/2016	0	0	30	204	234	41,2	85,48%	85,48%	41,2	85,48%	A	A	A	A	A
ELECTROLUX	Electrolux	DB44 DB44S	Refrigerador-Congelador	Automático (frost-free)	Ciclo/Isopentano	005404/2016	275	0	9	116	400	48,4	67,60%	67,60%	48,4	67,60%	A	A	A	A	A
ELECTROLUX	Electrolux	IB45 IB45S	Refrigerador-Congelador	Automático (frost-free)	Ciclo/Isopentano	005404/2016	275	0	9	116	400	36,3	50,70%	50,70%	36,3	50,70%	A	A	A	A	A
ELECTROLUX	Electrolux	IB54 IB54S IB54B	Refrigerador-Congelador	Automático (frost-free)	Ciclo/Isopentano	005404/2016	323	0	12	155	480	42,9	49,03%	49,03%	42,9	49,03%	A	A	A	A	A
ELECTROLUX	Electrolux	IB55 IB55S	Refrigerador-Congelador	Automático (frost-free)	Ciclo/Isopentano	005404/2016	321	0	12	155	480	42,7	48,97%	48,97%	42,7	48,97%	A	A	A	A	A
ELECTROLUX	Electrolux	TC56 TC56S	Refrigerador-Congelador	Automático (frost-free)	Ciclo/Isopentano	005404/2016	346	0	20	106	472	54,0	67,08%	67,08%	54,0	67,08%	A	A	A	A	A
ELECTROLUX	Electrolux	HE150	Congelador horizontal	Manual	Ciclo/Isopentano	000816/2022	0	0	0	143	143	28,2	28,2	28,2	28,2	85,20%	85,20%	A	A	A	A
ELECTROLUX	Electrolux	HE200	Congelador horizontal	Manual	Ciclo/Isopentano	000816/2022	0	0	0	199	199	31,4	31,4	31,4	31,4	76,59%	76,59%	A	A	A	A
ELECTROLUX	Electrolux	IS95	Refrigerador-Congelador	Automático (frost-free)	Ciclo/Isopentano	003526/2021	342	0	19	159	520	61,0	66,09%	66,09%	61,0	66,09%	A	A	A	A	A
ELECTROLUX	Electrolux	IF55 IF55S IF55B	Refrigerador-Congelador	Automático (frost-free)	Ciclo/Isopentano	003526/2021	342	0	19	159	520	61,0	66,09%	66,09%	61,0	66,09%	A	A	A	A	A
ELECTROLUX	Electrolux	DH47 DH47X TH42 TH42S	Refrigerador-Congelador	Automático (frost-free)	Ciclo/Isopentano	005404/2016	303	0	20	108	433	35,3	46,75%	46,75%	35,3	46,75%	A	A	A	A	A
ELECTROLUX	Electrolux	FT45	Congelador vertical	Automático (frost-free)	Ciclo/Isopentano	005404/2016	288	0	0	94	382	53,0	80,06%	80,06%	53,0	80,06%	A	A	A	A	A
ELECTROLUX	Electrolux	RT45	Refrigerador	Automático (frost-free)	Ciclo/Isopentano	005038/2022	0	0	0	262	262	30,5	44,14%	44,14%	30,5	44,14%	A	A	A	A	A
ELECTROLUX	Electrolux	IMB IMB5 IMB8	Refrigerador-Congelador	Automático (frost-free)	Ciclo/Isopentano	005037/2022	355	0	0	355	355	15,0	32,12%	32,12%	15,0	32,12%	A	A	A	A	A
ELECTROLUX	Electrolux	IOB5	Refrigerador-Congelador	Automático (frost-free)	Ciclo/Isopentano	005404/2016	390	0	0	200	590	55,4	53,22%	53,22%	55,4	53,22%	A	A	A	A	A
ELECTROLUX	Electrolux	FZ-DU-262-XX-2HSB	Refrigerador-Congelador	Automático (frost-free)	Ciclo/Isopentano	005404/2016	340	0	0	200	540	50,8	73,49%	73,49%	50,8	73,49%	A	A	A	A	A
ELECTROLUX	Electrolux	RF-DU-360-XX-2HSB	Refrigerador	Automático (frost-free)	Ciclo/Isopentano	00070/2018	360	0	0	0	360	18	38,38%	38,38%	18	38,38%	A	A	A	A	A
ELECTROLUX	Electrolux	RF-FD-531-XX-2HSA	Refrigerador-Congelador	Automático (frost-free)	Ciclo/Isopentano	004429/2016	411	0	0	120	531	46,6	53,01%	53,01%	46,6	53,01%	A	A	A	A	A
ELECTROLUX	Electrolux	REFRI FD 600X2	Refrigerador-Congelador	Automático (frost-free)	Ciclo/Isopentano	004429/2016	411	0	0	120	531	57,8	65,76%	65,76%	57,8	65,76%	A	A	A	A	A
ELECTROLUX	Electrolux	I-RE-BF-360-XX-2HMA	Refrigerador-Congelador	Automático (frost-free)	Ciclo/Isopentano	001451/2018	218	0	0	97	315	37,9	65,34%	65,34%	37,9	65,34%	A	A	A	A	A
ELECTROLUX	Electrolux	RF-BF-360-VT-2HMB / RF-BF-360-XX-2HMB	Refrigerador-Congelador	Automático (frost-free)	Ciclo/Isopentano	001451/2018	218	0	0	97	315	37,9	65,34%	65,34%	37,9	65,34%	A	A	A	A	A
ELECTROLUX	Electrolux	RF-BF-360-VT-2HMC / RF-BF-360-XX-2HMC	Refrigerador-Congelador	Automático (frost-free)	Ciclo/Isopentano	001451/2018	218	0	0	97	315	24,4	42,07%	42,07%	24,4	42,07%	A	A	A	A	A
ELECTROLUX	Electrolux	RF-MD-472-VT-2HMA / RF-MD-472-XX-2HMA	Refrigerador-Congelador	Automático (frost-free)	Ciclo/Isopentano	007381/2020	269	0	0	131	400	30,6	42,21%	42,21%	30,6	42,21%	A	A	A	A	A
ESMALT EC	Esmaitec	ROC31	Refrigerador	Manual	Ciclo/Isopentano	002251/2017	218	27	0	0	245	23,9	85,36%	85,36%	23,9	85,36%	A	A	A	A	A
ESMALT EC	Esmaitec	ROC35	Refrigerador	Manual	Ciclo/Isopentano	002251/2017	232	27	0	0	259	22,5	78,95%	78,95%	22,5	78,95%	A	A	A	A	A
ESMALT EC	Esmaitec	ROC31R	Refrigerador	Manual	Ciclo/Isopentano	002251/2017	218	27	0	0	245	23,5	83,93%	83,93%	23,5	83,93%	A	A	A	A	A
ESMALT EC	Esmaitec	ROC35R	Refrigerador	Manual	Ciclo/Isopentano	002251/2017	232	27	0	0	259	21,9	76,84%	76,84%	21,9	76,84%	A	A	A	A	A
ESMALT EC	Esmaitec	ROC34	Refrigerador-Congelador	Manual	Ciclo/Isopentano	002252/2017	221	0	0	55	276	38,5	82,62%	82,62%	38,5	82,62%	A	A	A	A	A
ESMALT EC	Esmaitec	ROC38	Refrigerador-Congelador	Manual	Ciclo/Isopentano	002252/2017	237	0	0	69	306	41	81,19%	81,19%	41	81,19%	A	A	A	A	A
FRANKE	Frankle	FCB 320 NR ENF V A++ BRA	Refrigerador-Congelador	Automático (frost-free)	Ciclo/Isopentano	008199/2019	180	0	0	68	248	25,8	55,72%	55,72%	25,8	55,72%	A	A	A	A	A
FRIGELAR COMÉRCIO E INDÚSTRIA LTDA	EOS	EFB50	Frigobar	Manual	Ciclo/Isopentano	003660/2020	47	0	0	0	47	15,8	76,33%	76,33%	15,8	76,33%	A	A	A	A	A
FRIGELAR COMÉRCIO E INDÚSTRIA LTDA	EOS	EFB50P	Frigobar	Manual	Ciclo/Isopentano	003660/2020	71	0	0	0	71	14,2	65,74%	65,74%	14,2	65,74%	A	A	A	A	A
FRIGELAR COMÉRCIO E INDÚSTRIA LTDA	EOS	EFB80	Frigobar	Manual	Ciclo/Isopentano	003660/2020	90	0	0	0	90	16,7	75,23%	75,23%	16,7	75,23%	A	A	A	A	A
FRIGELAR COMÉRCIO E INDÚSTRIA LTDA	EOS	EFB100	Frigobar	Manual	Ciclo/Isopentano	003660/2020	122	0	0	0	122	17,8	76,59%	76,59%	17,8	76,59%	A	A	A	A	A
FRIGELAR COMÉRCIO E INDÚSTRIA LTDA	EOS	EFB130	Frigobar	Manual	Ciclo/Isopentano	003660/2020	142	0	0	0	142	21,6	65,45%	65,45%	21,6	65,45%	A	A	A	A	A
FRIGELAR COMÉRCIO E INDÚSTRIA LTDA	EOS	EFH150X	Congelador horizontal	Manual	Ciclo/Isopentano	003659/2020	0	0	0	142	142	28,7	71,75%	71,75%	28,7	71,75%	A	A	A	A	A
FRIGELAR COMÉRCIO E INDÚSTRIA LTDA	EOS	EFH250X	Congelador horizontal	Manual	Ciclo/Isopentano	003659/2020	0	0	0	192	192	28,7	71,75%	71,75%	28,7	71,75%	A	A	A	A	A
FRIGELAR COMÉRCIO E INDÚSTRIA LTDA	EOS	EFH350X	Congelador horizontal	Manual	Ciclo/Isopentano	003659/2020	0	0	0	282	282	37,0	70,34%	70,34%	37,0	70,34%	A	A	A	A	A
FRIGELAR COMÉRCIO E INDÚSTRIA LTDA	EOS	EFH500X	Congelador horizontal	Manual	Ciclo/Isopentano	003659/2020	0	0	0	445	445	61,1	80,93%	80,93%	61,1	80,93%	A	A	A	A	A
HISENSE GORENJE DO BRASIL	Gorenje	FN15182A1	Congelador vertical	Automático (frost-free)	Ciclo/Isopentano	002508/2019	0	0	0	212	212	26,3	39,20%	39,20%	26,3	39,20%	A	A	A	A	A
HISENSE GORENJE DO BRASIL	Gorenje	ONR192BK_NKR6192UX	Refrigerador-Congelador	Automático (frost-free)	Ciclo/Isopentano	002863/2017	222	0	0	85	307	29,2	52,42%	52,42%	29,2	52,42%	A	A	A	A	A
HISENSE GORENJE DO BRASIL	Gorenje	ORH153ZR	Refrigerador-Congelador	Automático (frost-free)	Ciclo/Isopentano	002863/2017	229	0	0	25	254	29,2	48,71%	48,71%	29,2	48,71%	A	A	A	A	A
HISENSE GORENJE DO BRASIL	Gorenje	R515182A1	Refrigerador	Automático (frost-free)	Ciclo/Isopentano	005038/2019	301	0	0	0	301	15,8	35,35%	35,35%	15,8	35,35%	A	A	A	A	A
HISENSE GORENJE DO BRASIL	Gorenje	NRK51182AZ	Refrigerador-Congelador	Automático (frost-free)	Ciclo/Isopentano	005039/2019	180	0	0	68	248	23,5	50,76%	50,76%	23,5	50,76%	A	A	A	A	A
HISENSE GORENJE DO BRASIL	LG	G5655SDN / G5655SDN1	Refrigerador-Congelador	Automático (frost-free)	Ciclo/Isopentano	003968/2017	405	0	32	164	601	57,5	55,24%	55,24%	57,5	55,24%	A	A	A	A	A

LG	LG	GC-X247CSAV / GC-X247COB1 / GC-X247CSVB / GC-X247CSB1	Refrigerador-Congelador	Automático (frost-free)	Ciclo/Isopentano	003968/2017	405	0	32	164	601	57,5	57,5	55,24%	55,24%	A	A	A	A+++	A+++	A+++	
LG	LG	GR-X248IKZM / GR-X248IKZ1	Refrigerador-Congelador	Automático (frost-free)	Ciclo/Isopentano	003968/2017	427	0	0	125	552	73	73	80,13%	80,13%	A	A	A	A	A	A	
LG	LG	GM85DDB / GM85DDB1	Refrigerador-Congelador	Automático (frost-free)	Ciclo/Isopentano	003968/2017	462	0	29	275	716	61,7	59,2	47,37%	47,37%	A	A	A	A+++	A+++	A+++	
LG	LG	GC-8659SBSB / GC-8659SBS1	Refrigerador-Congelador	Automático (frost-free)	Ciclo/Isopentano	003968/2017	329	0	0	122	451	33,3	33,3	42,69%	42,69%	A	A	A	A+++	A+++	A+++	
LG	LG	GC-L247SLUV / GC-L247SLU1	Refrigerador-Congelador	Automático (frost-free)	Ciclo/Isopentano	003968/2017	405	0	32	164	601	57,5	57,5	55,24%	55,24%	A	A	A	A	A	A	
LG	LG	GC-L28FTLK / GC-L28FTL1	Refrigerador-Congelador	Automático (frost-free)	Ciclo/Isopentano	003968/2017	285	0	0	143	428	57,0	57,0	73,74%	73,74%	A	A	A	A	A	A	
LG	LG	G7448PP / G7448PP1	Refrigerador-Congelador	Automático (frost-free)	Ciclo/Isopentano	003968/2017	321	0	19	98	438	34,6	34,6	45,95%	45,95%	A	A	A	A+++	A+++	A+++	
LG	LG	GR-8413PSIU / GR-8413PS11	Refrigerador-Congelador	Automático (frost-free)	Ciclo/Isopentano	001421/2019	138	0	162	0	300	49,6	49,6	84,64%	84,64%	B	B	B	B	B	B	
LG	LG	GR-X228NM5M / GR-X228NM51	Refrigerador-Congelador	Automático (frost-free)	Ciclo/Isopentano	005754/2019	403	0	122	0	525	70,2	70,2	80,32%	80,32%	A	A	A	A	A	A	
LG	LG	GTS1BPP / GTS1BPP1	Refrigerador-Congelador	Automático (frost-free)	Ciclo/Isopentano	006368/2019	376	0	10	120	506	43,5	43,5	50,82%	50,82%	A	A	A	A+++	A+++	A+++	
Metalfrio Solutions S.A.	Metalfrio	DA302	Congelador horizontal	Manual	Ciclo/Isopentano	007817/2022	0	0	0	293	293	44,6	44,6									
Metalfrio Solutions S.A.	Metalfrio	DA302	Congelador horizontal	Manual	Ciclo/Isopentano	008212/2022	0	0	0	293	293	43,8	43,8	80,81%	80,81%	-	-	-	-	-	-	
Mia Appliances	Sub-Zero	IC18FI	Congelador vertical	Automático (frost-free)	Ciclo/Isopentano	006284/2022	0	0	0	249	249	41,4	41,4	60,38%	60,38%	-	-	-	-	-	-	
Mia Appliances	Sub-Zero	IC24FI	Congelador vertical	Automático (frost-free)	Ciclo/Isopentano	006284/2022	0	0	0	348	348	30,8	30,8	53,45%	53,45%	-	-	-	-	-	-	
Mia Appliances	Sub-Zero	IC24R	Congelador vertical	Automático (frost-free)	Ciclo/Isopentano	006284/2022	365	0	0	365	365	17,8	17,8	37,77%	37,77%	-	-	-	-	-	-	
Mia Appliances	Sub-Zero	IC24C	Refrigerador-Congelador	Automático (frost-free)	Ciclo/Isopentano	006284/2022	212	0	0	56	268	36,3	36,3	76,26%	76,26%	-	-	-	-	-	-	
Mia Appliances	Sub-Zero	IC24CI	Refrigerador-Congelador	Automático (frost-free)	Ciclo/Isopentano	006284/2022	212	0	0	56	268	36,3	36,3	76,26%	76,26%	-	-	-	-	-	-	
Mia Appliances	Sub-Zero	IC30FI	Congelador vertical	Automático (frost-free)	Ciclo/Isopentano	006284/2022	439	0	0	439	439	46,8	46,8	61,43%	61,43%	-	-	-	-	-	-	
Mia Appliances	Sub-Zero	IC30R	Refrigerador	Automático (frost-free)	Ciclo/Isopentano	006284/2022	490	0	0	490	490	27,5	27,5	53,29%	53,29%	-	-	-	-	-	-	
Mia Appliances	Sub-Zero	IC30RD	Refrigerador	Automático (frost-free)	Ciclo/Isopentano	006284/2022	490	0	0	490	490	27,5	27,5	53,29%	53,29%	-	-	-	-	-	-	
Mia Appliances	Sub-Zero	IC36FI	Congelador vertical	Automático (frost-free)	Ciclo/Isopentano	006284/2022	614	0	0	549	549	51,8	51,8	64,37%	64,37%	-	-	-	-	-	-	
Mia Appliances	Sub-Zero	IC36R	Refrigerador	Automático (frost-free)	Ciclo/Isopentano	006284/2022	614	0	0	549	549	51,8	51,8	64,37%	64,37%	-	-	-	-	-	-	
Mia Appliances	Sub-Zero	IT30CI	Refrigerador	Automático (frost-free)	Ciclo/Isopentano	006284/2022	614	0	0	614	614	30,2	30,2	53,74%	53,74%	-	-	-	-	-	-	
Mia Appliances	Sub-Zero	IT30FI	Refrigerador-Congelador	Automático (frost-free)	Ciclo/Isopentano	006286/2022	303	139	0	38,84	442	38,84	38,84	51,93%	51,93%	-	-	-	-	-	-	
Mia Appliances	Sub-Zero	IT30FI	Refrigerador-Congelador	Automático (frost-free)	Ciclo/Isopentano	006286/2022	425	425	0	0	425	425	50,5	50,5	68,71%	68,71%	-	-	-	-	-	-
Mia Appliances	Sub-Zero	IT30R	Refrigerador	Automático (frost-free)	Ciclo/Isopentano	006286/2022	467	0	0	100	372	36,5	36,5	58,12%	58,12%	-	-	-	-	-	-	
Mia Appliances	Sub-Zero	IT30RD	Refrigerador-Congelador	Automático (frost-free)	Ciclo/Isopentano	006286/2022	377	178	0	178	555	42,42	42,42	45,96%	45,96%	-	-	-	-	-	-	
Mia Appliances	Sub-Zero	IT36CI	Refrigerador-Congelador	Automático (frost-free)	Ciclo/Isopentano	006286/2022	363	176	0	176	539	42,42	42,42	47,08%	47,08%	-	-	-	-	-	-	
Mia Appliances	Sub-Zero	IT36CI	Refrigerador-Congelador	Automático (frost-free)	Ciclo/Isopentano	006286/2022	363	176	0	176	539	42,42	42,42	47,08%	47,08%	-	-	-	-	-	-	
Mia Appliances	Sub-Zero	IT36RD	Refrigerador	Automático (frost-free)	Ciclo/Isopentano	006286/2022	578	29,42	0	0	578	29,42	29,42	53,69%	53,69%	-	-	-	-	-	-	
Mia Appliances	Sub-Zero	PRO4850G	Refrigerador-Congelador	Automático (frost-free)	Ciclo/Isopentano	006286/2022	581	0	0	0	581	29,4	29,4	53,59%	53,59%	-	-	-	-	-	-	
Mia Appliances	Sub-Zero	PRO4850G	Refrigerador-Congelador	Automático (frost-free)	Ciclo/Isopentano	006286/2022	476	476	0	0	476	58,5	58,5	45,29%	45,29%	-	-	-	-	-	-	
Mia Appliances	Sub-Zero	PRO4850G	Refrigerador-Congelador	Automático (frost-free)	Ciclo/Isopentano	006286/2022	521	521	0	0	521	31	233	740	58,5	58,5	-	-	-	-	-	-
Mia Appliances	Sub-Zero	PRO3650G	Refrigerador-Congelador	Automático (frost-free)	Ciclo/Isopentano	006286/2022	521	0	0	31	643	55,3	55,3	54,31%	54,31%	-	-	-	-	-	-	
Mia Appliances	Sub-Zero	PRO3650G	Refrigerador-Congelador	Automático (frost-free)	Ciclo/Isopentano	006286/2022	521	0	0	31	643	55,3	55,3	54,31%	54,31%	-	-	-	-	-	-	
Mia Appliances	Sub-Zero	BI-4850/S	Refrigerador-Congelador	Automático (frost-free)	Ciclo/Isopentano	006286/2022	533	0	0	31	241	643	55,3	55,3	54,48%	54,48%	-	-	-	-	-	-
Mia Appliances	Sub-Zero	BI-4850/S	Refrigerador-Congelador	Automático (frost-free)	Ciclo/Isopentano	006286/2022	533	0	0	31	241	643	55,3	55,3	54,48%	54,48%	-	-	-	-	-	-
Mia Appliances	Sub-Zero	BI-4250/S	Refrigerador-Congelador	Automático (frost-free)	Ciclo/Isopentano	006286/2022	453	24	0	241	299	66,9	66,9	48,66%	48,66%	-	-	-	-	-	-	
Mia Appliances	Sub-Zero	BI-4250/S	Refrigerador-Congelador	Automático (frost-free)	Ciclo/Isopentano	006286/2022	448	24	0	200	677	67,4	67,4	57,60%	57,60%	-	-	-	-	-	-	
Mia Appliances	Sub-Zero	BI-4250/S	Refrigerador-Congelador	Automático (frost-free)	Ciclo/Isopentano	006286/2022	448	24	0	200	672	62,0	62,0	53,26%	53,26%	-	-	-	-	-	-	
Mia Appliances	Sub-Zero	BI-4250/S	Refrigerador-Congelador	Automático (frost-free)	Ciclo/Isopentano	006286/2022	507	27	152	152	688	57,8	57,8	51,04%	51,04%	-	-	-	-	-	-	
Mia Appliances	Sub-Zero	BI-366F/DID/S	Refrigerador-Congelador	Automático (frost-free)	Ciclo/Isopentano	006286/2022	445	24	126	595	54,5	54,5	54,5	55,26%	55,26%	-	-	-	-	-	-	
Mia Appliances	Sub-Zero	BI-366F/S	Congelador vertical	Automático (frost-free)	Ciclo/Isopentano	006286/2022	660	0	0	660	660	61,5	61,5	73,34%	73,34%	-	-	-	-	-	-	
Mia Appliances	Sub-Zero	BI-366G/S	Refrigerador	Automático (frost-free)	Ciclo/Isopentano	006286/2022	660	0	0	31	609	640	61,5	61,5	59,82%	59,82%	-	-	-	-	-	-
Miele DO BRASIL	Miele	K 2801 V 127 Volts	Refrigerador	Automático (frost-free)	Ciclo/Isopentano	001051/2020	643	0	0	0	643	34,3	34,3	58,95%	58,95%	-	-	-	-	-	-	
Miele DO BRASIL	Miele	K 2801 V 220 Volts	Refrigerador	Automático (frost-free)	Ciclo/Isopentano	001051/2020	475	0	0	0	475	20,9	20,9	40,80%	40,80%	-	-	-	-	-	-	
Miele DO BRASIL	Miele	K 2901 V 127 Volts	Refrigerador	Automático (frost-free)	Ciclo/Isopentano	001592/2021	475	0	0	0	475	18,2	18,2	35,62%	35,62%	-	-	-	-	-	-	
Miele DO BRASIL	Miele	K 2901 V 220 Volts	Refrigerador	Automático (frost-free)	Ciclo/Isopentano	001051/2020	582	0	0	0	582	23,1	23,1	42,00%	42,00%	-	-	-	-	-	-	
Miele DO BRASIL	Miele	F 2411 V 127 Volts	Congelador vertical	Automático (frost-free)	Ciclo/Isopentano	000663/2021	582	0	0	0	582	18,7	18,7	34,00%	34,00%	-	-	-	-	-	-	
Miele DO BRASIL	Miele	F 2411 V 220 Volts	Congelador vertical	Automático (frost-free)	Ciclo/Isopentano	001052/2020	0	0	0	242	242	35,5	35,5	51,98%	51,98%	-	-	-	-	-	-	
Miele DO BRASIL	Miele	F 2811 V 127 Volts	Congelador vertical	Automático (frost-free)	Ciclo/Isopentano	003476/2021	0	0	0	0	242	242	33,1	33,1	48,46%	48,46%	-	-	-	-	-	-
Miele DO BRASIL	Miele	F 2811 V 220 Volts	Congelador vertical	Automático (frost-free)	Ciclo/Isopentano	001052/2020	400	0	87	359	446	42,4	42,4	55,86%	55,86%	-	-	-	-	-	-	
Miele DO BRASIL	Miele	F 2911 V 127 Volts	Congelador vertical	Automático (frost-free)	Ciclo/Isopentano	00579/2021	0	0	0	429	429	45,5	45,5	60,11%	60,11%	-	-	-	-	-	-	
Miele DO BRASIL	Miele	F 2911 V 220 Volts	Congelador vertical	Automático (frost-free)	Ciclo/Isopentano	001052/2020	308	0	107	442	549	50,1	50,1	62,70%	62,70%	-	-	-	-	-	-	
Miele DO BRASIL	Miele	NF 2801 V 127 Volts	Refrigerador-Congelador	Automático (frost-free)	Ciclo/Isopentano	003340/2021	400	0	0	96	404	30,5	30,5	44,08%	44,08%	-	-	-	-	-	-	
Miele DO BRASIL	Miele	NF 2801 V 220 Volts	Refrigerador-Congelador	Automático (frost-free)	Ciclo/Isopentano	001057/2020	400	0	0	159	559	33,5	33,5	35,01%	35,01%	-	-	-	-	-	-	
Miele DO BRASIL	Miele	KF 2901 V 127 Volts	Refrigerador-Congelador	Automático (frost-free)	Ciclo/Isopentano	003340/2021	381	0	0	124	505	29,6	29,6	34,78%	34,78%	-	-	-	-	-	-	
Miele DO BRASIL	Miele	KF 2901 V 220 Volts	Refrigerador	Automático (frost-free)	Ciclo/Isopentano	001051/2020	301	0	0	0	301	15,6	15,6	34,90%	34,90%	-	-	-	-	-	-	
Miele DO BRASIL	Miele	FNS 37472 ID	Congelador vertical	Automático (frost-free)	Ciclo/Isopentano	001052/2020	0	0	0	213	213	24,5	24,5	36,51%	36,51%	-	-	-	-	-	-	
Miele DO BRASIL	Miele	KFN5 37692 IDE	Refrigerador-Congelador	Automático (frost-free)	Ciclo/Isopentano	004923/2020	176	0	0	58	234	25,5	25,5	58,62%	58,62%	-	-	-	-	-	-	
Panasonic do Brasil Limitada	Panasonic	NR-BB53	Refrigerador-Congelador	Automático (frost-free)	Ciclo/Isopentano	5576/2017	305	0	0	120	425	39,9	39,9	53,56%	53,56%	A	A	A	A+++	A+++	A+++	
Panasonic do Brasil Limitada	Panasonic	NR-BB71	Refrigerador-Congelador	Automático (frost-free)	Ciclo/Isopentano	5576/2017	334	0	0	146	480	40,9	40,9	48,52%	48,52%	A	A	A	A+++	A+++	A+++	
Panasonic do Brasil Limitada	Panasonic	NR-BT50	Refrigerador-Congelador	Automático (frost-free)	Ciclo/Isopentano	5576/2017	333	0	8	94	435	45,4	45,4	61,68%	61,68%	A	A	A	A+++	A+++	A+++	



Panasonic do Brasil Limitada	Panasonic	NR-BT55	Refrigerador Congelador	Automático (frost-free)	Ciclo/hospentano	5576/2017	368	0	10	105	483	39	39	48,15%	48,15%	A	A	A+++	A+++
Panasonic do Brasil Limitada	Panasonic	NR-BT43	Refrigerador Congelador	Automático (frost-free)	Ciclo/hospentano	5576/2017	292	0	11	84	387	31,0	31,0	46,55%	46,55%	A	A	A+++	A+++
Panasonic do Brasil Limitada	Panasonic	NR-BT41	Refrigerador Congelador	Automático (frost-free)	Ciclo/hospentano	5576/2017	292	0	11	84	387	39,4	39,4	59,16%	59,16%	A	A	A+++	A+++
SAMSUNG	Samsung	NR-BB41	Refrigerador Congelador	Automático (frost-free)	Ciclo/hospentano	5576/2017	270	0	127	397	357	36,0	36,0	50,21%	50,21%	A	A	A+++	A+++
SAMSUNG	Samsung	RS58TS561B1/AZ	Refrigerador Congelador	Automático (frost-free)	Ciclo/hospentano	00243/2019	392	0	30	163	585	48	48	47,15%	47,15%	A	A	A+++	A+++
SAMSUNG	Samsung	RS58TS561B1/BZ	Refrigerador Congelador	Automático (frost-free)	Ciclo/hospentano	00243/2019	392	0	30	163	585	48	48	47,15%	47,15%	A	A	A+++	A+++
SAMSUNG	Samsung	RF59A7011SR/AZ	Refrigerador Congelador	Automático (frost-free)	Ciclo/hospentano	007317/2017	378	0	29	168	575	60	60	59,41%	59,41%	A	A	A+++	A+++
SAMSUNG	Samsung	RF59A7011SR/BZ	Refrigerador Congelador	Automático (frost-free)	Ciclo/hospentano	007317/2017	378	0	29	168	575	60	60	59,41%	59,41%	A	A	A+++	A+++
SAMSUNG	Samsung	RF49AS2025S9/AZ	Refrigerador Congelador	Automático (frost-free)	Ciclo/hospentano	001495/2017	354	0	116	470	435	43,5	43,5	54,58%	54,58%	A	A	A+++	A+++
SAMSUNG	Samsung	RF49AS2025S9/BZ	Refrigerador Congelador	Automático (frost-free)	Ciclo/hospentano	001495/2017	354	0	116	470	435	43,5	43,5	54,58%	54,58%	A	A	A+++	A+++
SAMSUNG	Samsung	RT38K5A0RWW/FZ	Refrigerador Congelador	Automático (frost-free)	Ciclo/hospentano	001495/2017	298	0	6	81	385	39,3	39,3	59,91%	59,91%	A	A	A+++	A+++
SAMSUNG	Samsung	RT38K5A0RWW/FZ	Refrigerador Congelador	Automático (frost-free)	Ciclo/hospentano	001495/2017	298	0	6	81	385	39,3	39,3	59,91%	59,91%	A	A	A+++	A+++
SAMSUNG	Samsung	RT46K6A0RWW/FZ	Refrigerador Congelador	Automático (frost-free)	Ciclo/hospentano	001495/2017	348	0	10	102	460	41,6	41,6	53,47%	53,47%	A	A	A+++	A+++
SAMSUNG	Samsung	RT46K6A0RWW/FZ	Refrigerador Congelador	Automático (frost-free)	Ciclo/hospentano	001495/2017	348	0	10	102	460	41,6	41,6	53,47%	53,47%	A	A	A+++	A+++
SAMSUNG	Samsung	RT46K6A0RWW/FZ	Refrigerador Congelador	Automático (frost-free)	Ciclo/hospentano	001495/2017	348	0	10	102	460	41,6	41,6	53,47%	53,47%	A	A	A+++	A+++
SAMSUNG	Samsung	RT46K6A0RWW/FZ	Refrigerador Congelador	Automático (frost-free)	Ciclo/hospentano	001495/2017	348	0	10	102	460	41,6	41,6	53,47%	53,47%	A	A	A+++	A+++
SAMSUNG	Samsung	RT53K62A05R/AZ	Refrigerador Congelador	Automático (frost-free)	Ciclo/hospentano	001495/2017	403	0	11	114	528	40,8	40,8	46,53%	46,53%	A	A	A+++	A+++
SAMSUNG	Samsung	RT53K62A05R/BZ	Refrigerador Congelador	Automático (frost-free)	Ciclo/hospentano	001495/2017	403	0	11	114	528	40,8	40,8	46,53%	46,53%	A	A	A+++	A+++
SAMSUNG	Samsung	RL4353RBA5L/AZ	Refrigerador Congelador	Automático (frost-free)	Ciclo/hospentano	001495/2017	303	0	132	435	385	38,5	38,5	50,00%	50,00%	A	A	A+++	A+++
SAMSUNG	Samsung	RL4353RBA5L/BZ	Refrigerador Congelador	Automático (frost-free)	Ciclo/hospentano	001495/2017	303	0	132	435	385	38,5	38,5	50,00%	50,00%	A	A	A+++	A+++
SAMSUNG	Samsung	RL4363RBA5L/AZ	Refrigerador Congelador	Automático (frost-free)	Ciclo/hospentano	001495/2017	300	0	132	432	385	38,5	38,5	50,26%	50,26%	A	A	A+++	A+++
SAMSUNG	Samsung	RL4363RBA5L/BZ	Refrigerador Congelador	Automático (frost-free)	Ciclo/hospentano	001495/2017	300	0	132	432	385	38,5	38,5	50,26%	50,26%	A	A	A+++	A+++
SAMSUNG	Samsung	RF23R6201SR/AZ	Refrigerador Congelador	Automático (frost-free)	Ciclo/hospentano	007317/2017	411	0	0	125	536	60,0	60,0	67,34%	67,34%	A	A	A+++	A+++
SAMSUNG	Samsung	RF23R6201SR/BZ	Refrigerador Congelador	Automático (frost-free)	Ciclo/hospentano	007317/2017	411	0	0	125	536	60,0	60,0	67,34%	67,34%	A	A	A+++	A+++
SAMSUNG	Samsung	RF23R6301SR/AZ	Refrigerador Congelador	Automático (frost-free)	Ciclo/hospentano	007317/2017	405	0	0	125	530	70,0	70,0	79,28%	79,28%	A	A	A+++	A+++
SAMSUNG	Samsung	RF23R6301SR/BZ	Refrigerador Congelador	Automático (frost-free)	Ciclo/hospentano	007317/2017	405	0	0	125	530	70,0	70,0	79,28%	79,28%	A	A	A+++	A+++
SAMSUNG	Samsung	RF22R7351SR/AZ	Refrigerador Congelador	Automático (frost-free)	Ciclo/hospentano	007317/2017	378	0	0	123	501	62,0	62,0	73,46%	73,46%	A	A	A+++	A+++
SAMSUNG	Samsung	RF22R7351SR/BZ	Refrigerador Congelador	Automático (frost-free)	Ciclo/hospentano	007317/2017	378	0	0	123	501	62,0	62,0	73,46%	73,46%	A	A	A+++	A+++
SAMSUNG	Samsung	RF56K9A005R/AZ	Refrigerador Congelador	Automático (frost-free)	Ciclo/hospentano	007317/2017	361	0	24	179	564	58,8	58,8	58,57%	58,57%	A	A	A+++	A+++
SAMSUNG	Samsung	RF56K9A005R/BZ	Refrigerador Congelador	Automático (frost-free)	Ciclo/hospentano	007317/2017	361	0	24	179	564	58,8	58,8	58,57%	58,57%	A	A	A+++	A+++
SAMSUNG	Samsung	RF27TS5015G/AZ	Refrigerador Congelador	Automático (frost-free)	Ciclo/hospentano	00243/2019	472	0	0	142	614	60,0	60,0	59,46%	59,46%	A	A	A+++	A+++
SAMSUNG	Samsung	RF27TS5015G/BZ	Refrigerador Congelador	Automático (frost-free)	Ciclo/hospentano	00243/2019	472	0	0	142	614	60,0	60,0	59,46%	59,46%	A	A	A+++	A+++
SAMSUNG	Samsung	RS50N34135R/AZ	Refrigerador Congelador	Automático (frost-free)	Ciclo/hospentano	004878/2019	357	0	16	128	501	68,9	68,9	79,84%	79,84%	A	A	A+++	A+++
SAMSUNG	Samsung	RS50N34135R/BZ	Refrigerador Congelador	Automático (frost-free)	Ciclo/hospentano	004878/2019	357	0	16	128	501	68,9	68,9	79,84%	79,84%	A	A	A+++	A+++
SAMSUNG	Samsung	RS6595411M9/AZ	Refrigerador Congelador	Automático (frost-free)	Ciclo/hospentano	004878/2019	415	0	33	169	617	54,7	54,7	51,22%	51,22%	A	A	A+++	A+++
SAMSUNG	Samsung	RS6595411M9/BZ	Refrigerador Congelador	Automático (frost-free)	Ciclo/hospentano	004878/2019	415	0	33	169	617	54,7	54,7	51,22%	51,22%	A	A	A+++	A+++
SAMSUNG	Samsung	RS6595691M9/AZ	Refrigerador Congelador	Automático (frost-free)	Ciclo/hospentano	004878/2019	400	0	33	169	602	59,2	59,2	56,43%	56,43%	A	A	A+++	A+++
SAMSUNG	Samsung	RS6595691M9/BZ	Refrigerador Congelador	Automático (frost-free)	Ciclo/hospentano	004878/2019	400	0	33	169	602	59,2	59,2	56,43%	56,43%	A	A	A+++	A+++
SAMSUNG	Samsung	RCFB21	Congelador horizontal	Manual	Ciclo/hospentano	003109/2016	0	0	205	205	205	23,1	23,1	47,37%	47,37%	A	A	A+++	A+++
SAMSUNG	Midea	RCFB22	Congelador horizontal	Manual	Ciclo/hospentano	003109/2016	0	0	0	480	430	38,7	38,7	52,72%	52,72%	A	A	A+++	A+++
SAMSUNG	Midea	RCFC41	Congelador horizontal	Manual	Ciclo/hospentano	003109/2016	0	0	0	480	430	38,7	38,7	52,72%	52,72%	A	A	A+++	A+++
SAMSUNG	Midea	RCFC42	Congelador horizontal	Manual	Ciclo/hospentano	003109/2016	0	0	0	480	430	38,7	38,7	52,72%	52,72%	A	A	A+++	A+++
SAMSUNG	Midea	RCFA31	Congelador horizontal	Manual	Ciclo/hospentano	003109/2016	0	0	295	295	295	31,8	31,8	58,35%	58,35%	A	A	A+++	A+++
SAMSUNG	Midea	RCFA32	Congelador horizontal	Manual	Ciclo/hospentano	003109/2016	0	0	295	295	295	31,8	31,8	58,35%	58,35%	A	A	A+++	A+++
SAMSUNG	Midea	RCFB31	Congelador horizontal	Manual	Ciclo/hospentano	003109/2016	0	0	0	385	385	41,0	41,0	61,10%	61,10%	A	A	A+++	A+++
SAMSUNG	Midea	RCFB32	Congelador horizontal	Manual	Ciclo/hospentano	003109/2016	0	0	0	385	385	41,0	41,0	61,10%	61,10%	A	A	A+++	A+++
SAMSUNG	Midea	RCFA11	Congelador horizontal	Manual	Ciclo/hospentano	003109/2016	0	0	0	150	150	25,7	25,7	75,37%	75,37%	A	A	A+++	A+++
SAMSUNG	Midea	RCFA12	Congelador horizontal	Manual	Ciclo/hospentano	003109/2016	0	0	0	150	150	25,7	25,7	75,37%	75,37%	A	A	A+++	A+++
SAMSUNG	Midea	CFAL2	Congelador horizontal	Manual	Ciclo/hospentano	003109/2016	0	0	0	100	100	19,8	19,8	73,06%	73,06%	A	A	A+++	A+++
SAMSUNG	Midea	CFAL3	Congelador horizontal	Manual	Ciclo/hospentano	003109/2016	0	0	0	100	100	20,8	20,8	76,75%	76,75%	A	A	A+++	A+++
SAMSUNG	Midea	CBALD	Congelador horizontal	Manual	Ciclo/hospentano	001496/2017	45	0	0	0	45	12,0	12,0	57,97%	57,97%	A	A	A+++	A+++
SAMSUNG	Midea	MRC06B1	Frigobar	Manual	Ciclo/hospentano	001496/2017	45	0	0	0	45	14,5	14,5	70,05%	70,05%	A	A	A+++	A+++
SAMSUNG	Midea	MRC06B2	Frigobar	Manual	Ciclo/hospentano	001496/2017	45	0	0	0	45	14,5	14,5	70,05%	70,05%	A	A	A+++	A+++
SAMSUNG	Midea	MRC08	Frigobar	Manual	Ciclo/hospentano	001496/2017	71	0	0	71	13,8	13,0	13,0	63,89%	63,89%	A	A	A+++	A+++
SAMSUNG	Midea	MRC10B1	Frigobar	Manual	Ciclo/hospentano	001496/2017	95	0	0	95	14,2	14,2	14,2	62,95%	62,95%	A	A	A+++	A+++
SAMSUNG	Midea	MRC10B2	Frigobar	Manual	Ciclo/hospentano	001496/2017	95	0	0	95	14,2	14,2	14,2	62,95%	62,95%	A	A	A+++	A+++
SAMSUNG	Midea	MRC12B1	Frigobar	Manual	Ciclo/hospentano	001496/2017	124	0	0	124	14,6	14,6	14,6	62,39%	62,39%	A	A	A+++	A+++
SAMSUNG	Midea	MRC12B2	Frigobar	Manual	Ciclo/hospentano	001496/2017	124	0	0	124	14,6	14,6	14,6	62,39%	62,39%	A	A	A+++	A+++
SAMSUNG	Midea	MRC13	Frigobar	Manual	Ciclo/hospentano	001496/2017	95	0	0	95	16,2	16,2	16,2	72,32%	72,32%	A	A	A+++	A+++
SAMSUNG	Midea	MD-R55B7FGA	Refrigerador Congelador	Automático (frost-free)	Ciclo/hospentano	002669/2020	344	0	13	171	528	55,0	55,0	58,45%	58,45%	A	A	A+++	A+++
SAMSUNG	Midea	MD-RF556FGA	Refrigerador Congelador	Automático (frost-free)	Ciclo/hospentano	002669/2020	448	0	0	136	482	49,0	49,0	58,75%	58,75%	A	A	A+++	A+++
SAMSUNG	Toshiba	GR-F645WEPMA	Refrigerador Congelador	Automático (frost-free)	Ciclo/hospentano	002669/2020	448	0	0	190	638	59,9	58,2	54,80%	54,80%	A	A	A+++	A+++
SAMSUNG	Midea	MD-RT453FGA041	Refrigerador Congelador	Automático (frost-free)	Ciclo/hospentano	002748/2020	321	0	0	104	425	44,6	44,6	61,35%	61,35%	A	A	A+++	A+++
SAMSUNG	Midea	MD-RT453FGA042	Refrigerador Congelador	Automático (frost-free)	Ciclo/hospentano	002748/2020	321	0	0	104	425	44,6	44,6	61,35%	61,35%	A	A	A+++	A+++
SAMSUNG	Midea	MD-RT507FGA041	Refrigerador Congelador	Automático (frost-free)	Ciclo/hospentano	002748/2020	376	0	0	104	480	52,4	52,4	65,75%	65,75%	A	A	A+++	A+++
SAMSUNG	Midea	MD-RT507FGA042	Refrigerador Congelador	Automático (frost-free)	Ciclo/hospentano	002748/2020	376	0	0	104	480	52,4	52,4	65,75%	65,75%	A	A	A+++	A+++
SAMSUNG	Midea	MD-RT468MTA041	Refrigerador Congelador	Automático (frost-free)	Ciclo/hospentano	002748/2020	261	0	0	86	347	41,0	41,0	67,32%	67,32%	A	A	A+++	A+++

FEITURA DE QUIXA-B-C  
 TR. 501  
 Rubrica  
 COMISSÃO DE  
 2020/20

Modelo	Descrição	Características	Ciclo/Isopentano	Capacidade (kg)	Consumo	Voltagem	Altura (cm)	Profundidade (cm)	Comprimento (cm)	Volume (litros)	Peso (kg)	Classe de eficiência energética	Outros dados
MD-RT468MTA042	Refrigerador Congelador	Automático (frost-free)	Ciclo/Isopentano	261	0	0	0	86	347	34,8	57,14%	A+++	
TR45FDXA	Refrigerador Congelador	Automático (frost-free)	Ciclo/Isopentano	346	0	0	126	452	50,1	63,82%	81,45%	A	
TR54FXDA	Refrigerador Congelador	Automático (frost-free)	Ciclo/Isopentano	363	0	0	202	545	50,1	63,82%	81,45%	A	
TR65FXDA	Refrigerador Congelador	Automático (frost-free)	Ciclo/Isopentano	439	0	0	197	636	41,5	42,05%	42,05%	A+++	
TR30BXDA	Refrigerador Congelador	Automático (frost-free)	Ciclo/Isopentano	223	0	0	87	310	26,8	39,42%	39,42%	A+++	
REF50X	Refrigerador Congelador	Automático (frost-free)	Ciclo/Isopentano	412	0	0	121	533	50,7	47,60%	47,60%	A+++	
REF90D2	Refrigerador Congelador	Automático (frost-free)	Ciclo/Isopentano	412	0	0	121	533	50,7	47,42%	47,42%	A+++	
REF75PXL	Refrigerador Congelador	Automático (frost-free)	Ciclo/Isopentano	352	0	0	121	473	37,3	57,42%	57,42%	A+++	
REF75PKR	Refrigerador Congelador	Automático (frost-free)	Ciclo/Isopentano	352	0	0	121	473	37,3	46,22%	46,22%	A+++	
REF75PPL	Refrigerador Congelador	Automático (frost-free)	Ciclo/Isopentano	352	0	0	121	473	37,3	46,22%	46,22%	A+++	
REF75PRR	Refrigerador Congelador	Automático (frost-free)	Ciclo/Isopentano	352	0	0	121	473	37,3	46,22%	46,22%	A+++	
REF90PIXL	Refrigerador Congelador	Automático (frost-free)	Ciclo/Isopentano	446	0	0	150	596	39,1	46,22%	46,22%	A+++	
REF90PIXR	Refrigerador Congelador	Automático (frost-free)	Ciclo/Isopentano	446	0	0	150	596	39,1	39,34%	39,34%	A+++	
REF90PPL	Refrigerador Congelador	Automático (frost-free)	Ciclo/Isopentano	446	0	0	150	596	39,1	39,34%	39,34%	A+++	
REF90PRR	Refrigerador Congelador	Automático (frost-free)	Ciclo/Isopentano	446	0	0	150	596	39,1	39,34%	39,34%	A+++	
REF36FDHYVX	Refrigerador Congelador	Automático (frost-free)	Ciclo/Isopentano	439	0	0	137	636	43,2	39,34%	39,34%	A+++	
VENAX ELETDOMESTICOS LTDA	Refrigerador	Manual	Outro	70	12	0	0	82	18	18	81,45%	81,45%	A
VCFB5303	Congelador vertical	Automático (frost-free)	Ciclo/Isopentano	109	8	0	0	76	16,8	16,8	76,71%	76,71%	A
DFB5303	Congelador vertical	Automático (frost-free)	Ciclo/Isopentano	109	8	0	0	117	19,0	19,0	81,55%	81,55%	A
VCFB5363	Congelador vertical	Automático (frost-free)	Ciclo/Isopentano	308	0	10	125	443	59,0	59,0	75,54%	75,54%	A
DFB5363	Congelador vertical	Automático (frost-free)	Ciclo/Isopentano	343	0	10	125	478	69,0	69,0	83,64%	83,64%	A
VCFB5303	Refrigerador	Automático (frost-free)	Outro	460	0	0	125	460	54,0	54,0	67,33%	67,33%	A
DFB5303	Refrigerador	Automático (frost-free)	Outro	460	0	0	125	460	54,0	54,0	68,41%	68,41%	A
VCFB5363	Refrigerador	Automático (frost-free)	Outro	587	0	7	172	573	68,0	68,0	68,41%	68,41%	A
DFB5363	Refrigerador Congelador	Automático (frost-free)	Outro	406	87	0	87	493	61,2	61,2	76,98%	76,98%	A
VCFB5423	Refrigerador Congelador	Automático (frost-free)	Outro	430	176	606	61,3	606	61,3	59,23%	59,23%	A+++	
FDSB5423	Refrigerador Congelador	Automático (frost-free)	Outro	430	176	606	61,3	606	61,3	59,23%	59,23%	A+++	
VCFB5483	Refrigerador Congelador	Automático (frost-free)	Outro	526	176	702	101,1	702	101,1	87,38%	87,38%	A	
FDSB5483	Refrigerador Congelador	Automático (frost-free)	Outro	526	176	702	101,1	702	101,1	87,38%	87,38%	A	
BR40B	Refrigerador	Manual	Ciclo/Isopentano	68	8	0	0	76	16,8	16,8	76,71%	76,71%	A
BR12	Refrigerador	Manual	Ciclo/Isopentano	109	8	0	0	117	19,0	19,0	81,55%	81,55%	A
BR57	Refrigerador Congelador	Automático (frost-free)	Ciclo/Isopentano	308	0	10	125	443	59,0	59,0	75,54%	75,54%	A
BR58	Refrigerador Congelador	Automático (frost-free)	Ciclo/Isopentano	343	0	10	125	478	69,0	69,0	83,64%	83,64%	A
BR59	Refrigerador Congelador	Automático (frost-free)	Ciclo/Isopentano	325	0	10	125	460	54,0	54,0	67,33%	67,33%	A
BR80	Refrigerador Congelador	Automático (frost-free)	Ciclo/Isopentano	394	0	7	172	573	68,0	68,0	68,41%	68,41%	A
BR85A	Refrigerador Congelador	Automático (frost-free)	Ciclo/Isopentano	400	0	3	157	588	68,0	68,0	66,47%	66,47%	A
BR85B	Refrigerador Congelador	Automático (frost-free)	Ciclo/Isopentano	327	0	3	157	515	62,2	62,2	67,32%	67,32%	A
BRH86A	Refrigerador Congelador	Automático (frost-free)	Ciclo/Isopentano	327	0	13	157	515	62,2	62,2	67,32%	67,32%	A
BRM44	Refrigerador Congelador	Automático (frost-free)	Ciclo/Isopentano	288,5	0	13	73,5	375	54,0	54,0	84,24%	84,24%	A
BRM45	Refrigerador Congelador	Automático (frost-free)	Ciclo/Isopentano	288,5	0	11	75,5	375	54,0	54,0	84,11%	84,11%	A
BRM45J	Refrigerador Congelador	Automático (frost-free)	Ciclo/Isopentano	288,5	0	11	75,5	375	54,0	54,0	84,11%	84,11%	A
BRM53	Refrigerador Congelador	Automático (frost-free)	Ciclo/Isopentano	311	0	13	76	400	57,0	57,0	84,32%	84,32%	A
BRM54	Refrigerador Congelador	Automático (frost-free)	Ciclo/Isopentano	311	0	13	76	400	57,0	57,0	84,32%	84,32%	A
BRM54J	Refrigerador Congelador	Automático (frost-free)	Ciclo/Isopentano	311	0	13	76	400	57,0	57,0	84,32%	84,32%	A
BRM56	Refrigerador Congelador	Automático (frost-free)	Ciclo/Isopentano	353	0	8	101	462	65,0	65,0	81,60%	81,60%	A
BRM56B	Refrigerador Congelador	Automático (frost-free)	Ciclo/Isopentano	353	0	8	101	462	65,0	65,0	81,60%	81,60%	A
BRM56J	Refrigerador Congelador	Automático (frost-free)	Ciclo/Isopentano	353	0	8	101	462	65,0	65,0	81,60%	81,60%	A
BRM57	Refrigerador Congelador	Automático (frost-free)	Ciclo/Isopentano	396	0	11	93	500	69,0	69,0	79,79%	79,79%	A
BRM58	Refrigerador Congelador	Automático (frost-free)	Ciclo/Isopentano	396	0	11	93	500	69,0	69,0	84,15%	84,15%	A
BRM59	Refrigerador Congelador	Automático (frost-free)	Ciclo/Isopentano	374	0	10	94	478	66,0	66,0	83,33%	83,33%	A
BR80B	Refrigerador Congelador	Automático (frost-free)	Ciclo/Isopentano	374	0	23	144	541	72,7	72,7	77,67%	77,67%	A
BR81	Refrigerador Congelador	Automático (frost-free)	Ciclo/Isopentano	374	0	23	144	541	72,7	72,7	77,67%	77,67%	A
BR85A	Refrigerador Congelador	Automático (frost-free)	Ciclo/Isopentano	377	0	27	150	554	56,6	56,6	65,13%	65,13%	A
BR89	Refrigerador Congelador	Automático (frost-free)	Ciclo/Isopentano	377	0	0	216	543	65,0	65,0	85,13%	85,13%	A
BR82	Refrigerador Congelador	Automático (frost-free)	Ciclo/Isopentano	372	0	19	171	562	67,0	67,0	67,75%	67,75%	A
BR75	Refrigerador Congelador	Automático (frost-free)	Ciclo/Isopentano	358	0	16	165	539	72,0	72,0	75,71%	75,71%	A
BR75P	Refrigerador Congelador	Automático (frost-free)	Ciclo/Isopentano	358	0	11	125	419	63,0	63,0	83,89%	83,89%	A
BR75PC	Refrigerador Congelador	Automático (frost-free)	Ciclo/Isopentano	283	0	11	125	419	44,4	44,4	59,12%	59,12%	A
BYG24	Congelador vertical	Automático (frost-free)	Ciclo/Isopentano	53,0	0	21	176	197	53,0	53,0	79,82%	79,82%	A
BYJ28	Congelador vertical	Automático (frost-free)	Ciclo/Isopentano	0	0	0	0	0	0	0	81,24%	81,24%	A
BYJ28N	Congelador vertical	Automático (frost-free)	Ciclo/Isopentano	0	0	0	0	0	0	0	68,24%	68,24%	A
CHAZ2	Congelador horizontal	Manual	Ciclo/Isopentano	0	0	0	0	0	0	0	82,00%	82,00%	A
CHAZ2F	Congelador horizontal	Manual	Ciclo/Isopentano	0	0	0	0	0	0	0	76,54%	76,54%	A



502  
Rubrica  
COMISSÃO DE

WHIRLPOOL	CH431	CONSUL	Consulador horizontal	Manual	Ciclo/Isopentano	005219/2016	0	0	0	0	0	309	46,2	46,2	81,91%	81,91%	A	A	A	A
WHIRLPOOL	CH431F	CONSUL	Consulador horizontal	Manual	Ciclo/Isopentano	005219/2016	0	0	0	0	0	309	43,3	43,3	76,77%	76,77%	A	A	A	A
WHIRLPOOL	CH42	CONSUL	Consulador horizontal	Manual	Ciclo/Isopentano	005219/2016	0	0	0	0	0	414	58,3	58,3	81,88%	81,88%	A	A	A	A
WHIRLPOOL	CH42F	CONSUL	Consulador horizontal	Manual	Ciclo/Isopentano	005219/2016	0	0	0	0	0	414	54,7	54,7	76,83%	76,83%	A	A	A	A
WHIRLPOOL	CH43	CONSUL	Consulador horizontal	Manual	Ciclo/Isopentano	005219/2016	236	25	0	0	0	534	72,1	72,1	81,93%	81,93%	A	A	A	A
WHIRLPOOL	CH43F	CONSUL	Refrigerador	Manual	Ciclo/Isopentano	005222/2016	236	25	0	0	0	261	24,3	24,3	85,26%	85,26%	A	A	A	A
WHIRLPOOL	CH46	CONSUL	Refrigerador	Automático (frost-free)	Ciclo/Isopentano	005223/2016	253	47	0	0	0	300	35,5	35,5	78,19%	78,19%	A	A	A	A
WHIRLPOOL	CH46F	CONSUL	Refrigerador	Automático (frost-free)	Ciclo/Isopentano	005223/2016	295	47	0	0	0	342	36,6	36,6	78,04%	78,04%	A	A	A	A
WHIRLPOOL	CH48	CONSUL	Refrigerador	Manual	Ciclo/Isopentano	005222/2016	68	8	0	0	0	76	16,8	16,8	76,71%	76,71%	A	A	A	A
WHIRLPOOL	CH48F	CONSUL	Refrigerador	Manual	Ciclo/Isopentano	005222/2016	109	8	0	0	0	117	19,0	19,0	81,55%	81,55%	A	A	A	A
WHIRLPOOL	CH49	CONSUL	Refrigerador	Manual	Ciclo/Isopentano	005217/2016	258	0	0	0	0	334	43,5	43,5	81,16%	81,16%	A	A	A	A
WHIRLPOOL	CH49F	CONSUL	Refrigerador	Manual	Ciclo/Isopentano	005217/2016	258	0	0	0	0	334	43,5	43,5	81,16%	81,16%	A	A	A	A
WHIRLPOOL	CH49G	CONSUL	Refrigerador	Manual	Ciclo/Isopentano	005217/2016	307	0	18	90	90	415	53,8	53,8	85,26%	85,26%	A	A	A	A
WHIRLPOOL	CH49H	CONSUL	Refrigerador	Manual	Ciclo/Isopentano	005217/2016	319	0	22	109	450	58,0	58,0	85,17%	85,17%	A	A	A	A	
WHIRLPOOL	CH49I	CONSUL	Refrigerador	Automático (frost-free)	Ciclo/Isopentano	005218/2016	285	0	0	112	397	58,0	58,0	82,86%	82,86%	A	A	A	A	
WHIRLPOOL	CH49J	CONSUL	Refrigerador	Automático (frost-free)	Ciclo/Isopentano	005218/2016	285	0	0	112	397	52,9	52,9	75,57%	75,57%	A	A	A	A	
WHIRLPOOL	CH49K	CONSUL	Refrigerador	Automático (frost-free)	Ciclo/Isopentano	005218/2016	215	0	9	51	375	41,2	41,2	84,60%	84,60%	A	A	A	A	
WHIRLPOOL	CH49L	CONSUL	Refrigerador	Automático (frost-free)	Ciclo/Isopentano	005218/2016	268	0	11	61	340	49,1	49,1	84,36%	84,36%	A	A	A	A	
WHIRLPOOL	CH49M	CONSUL	Refrigerador	Automático (frost-free)	Ciclo/Isopentano	005218/2016	268	0	11	61	340	49,1	49,1	84,36%	84,36%	A	A	A	A	
WHIRLPOOL	CH49N	CONSUL	Refrigerador	Automático (frost-free)	Ciclo/Isopentano	005218/2016	294	0	14	78	386	55,8	55,8	84,42%	84,42%	A	A	A	A	
WHIRLPOOL	CH49O	CONSUL	Refrigerador	Automático (frost-free)	Ciclo/Isopentano	005218/2016	294	0	14	78	386	55,8	55,8	84,42%	84,42%	A	A	A	A	
WHIRLPOOL	CH49P	CONSUL	Refrigerador	Automático (frost-free)	Ciclo/Isopentano	005218/2016	294	0	14	78	386	55,8	55,8	84,42%	84,42%	A	A	A	A	
WHIRLPOOL	CH49Q	CONSUL	Refrigerador	Automático (frost-free)	Ciclo/Isopentano	005218/2016	290	0	10	86	386	56,2	56,2	84,38%	84,38%	A	A	A	A	
WHIRLPOOL	CH49R	CONSUL	Refrigerador	Automático (frost-free)	Ciclo/Isopentano	005218/2016	317	0	14	78	407	52,5	52,5	76,64%	76,64%	A	A	A	A	
WHIRLPOOL	CH49S	CONSUL	Refrigerador	Automático (frost-free)	Ciclo/Isopentano	005218/2016	311	0	99	410	53,2	53,2	75,68%	75,68%	A	A	A	A		
WHIRLPOOL	CH49T	CONSUL	Refrigerador	Automático (frost-free)	Ciclo/Isopentano	005218/2016	317	0	12	76	405	52,5	52,5	77,09%	77,09%	A	A	A	A	
WHIRLPOOL	CH49U	CONSUL	Refrigerador	Automático (frost-free)	Ciclo/Isopentano	005218/2016	317	0	12	76	405	52,5	52,5	77,09%	77,09%	A	A	A	A	
WHIRLPOOL	CH49V	CONSUL	Refrigerador	Automático (frost-free)	Ciclo/Isopentano	005218/2016	332	0	17	92	441	56,0	56,0	74,87%	74,87%	A	A	A	A	
WHIRLPOOL	CH49W	CONSUL	Refrigerador	Automático (frost-free)	Ciclo/Isopentano	005218/2016	330	0	0	107	437	56,0	56,0	75,07%	75,07%	A	A	A	A	
WHIRLPOOL	CH49X	CONSUL	Refrigerador	Automático (frost-free)	Ciclo/Isopentano	005218/2016	353	0	11	86	450	56,5	56,5	75,53%	75,53%	A	A	A	A	
WHIRLPOOL	CH49Y	CONSUL	Refrigerador	Manual	Ciclo/Isopentano	005220/2016	0	0	62	62	62	35,0	35,0	84,13%	84,13%	A	A	A	A	
WHIRLPOOL	CH49Z	CONSUL	Refrigerador	Manual	Ciclo/Isopentano	005220/2016	0	0	12	109	121	37,0	37,0	84,28%	84,28%	A	A	A	A	
WHIRLPOOL	CH49AA	CONSUL	Refrigerador	Manual	Ciclo/Isopentano	005220/2016	0	0	130	142	142	38,2	38,2	85,46%	85,46%	A	A	A	A	
WHIRLPOOL	CH49AB	CONSUL	Refrigerador	Manual	Ciclo/Isopentano	005220/2016	0	0	20	211	231	41,2	41,2	85,48%	85,48%	A	A	A	A	
WHIRLPOOL	CH49AC	CONSUL	Refrigerador	Manual	Ciclo/Isopentano	005220/2016	0	0	20	211	231	37	37	76,76%	76,76%	A	A	A	A	
WHIRLPOOL	CH49AD	CONSUL	Refrigerador	Manual	Ciclo/Isopentano	005220/2016	0	0	20	211	231	39,2	39,2	81,33%	81,33%	A	A	A	A	
WHIRLPOOL	CH49AE	CONSUL	Refrigerador	Manual	Ciclo/Isopentano	005220/2016	0	0	20	226	246	46,0	46,0	94,46%	94,46%	C	C	C	C	
WHIRLPOOL	CH49AF	CONSUL	Refrigerador	Manual	Ciclo/Isopentano	005220/2016	0	0	20	226	246	37,3	37,3	76,59%	76,59%	A	A	A	A	
WHIRLPOOL	CH49AG	CONSUL	Refrigerador	Automático (frost-free)	Ciclo/Isopentano	005218/2016	374	0	23	144	541	72,7	72,7	77,67%	77,67%	A	A	A	A	
ZHONGSHAN GALANZ CONSUMER ELECTRIC APPLIANCES CO., LTD.	GF07C01A-ix220	Galinz	Frigobar	Manual	Ciclo/Isopentano	004319/2020	71	0	0	0	0	71	14,0	14,0	64,81%	62,50%	A	A	A	A
ZHONGSHAN GALANZ CONSUMER ELECTRIC APPLIANCES CO., LTD.	GF04C01A-ix220	Galinz	Frigobar	Manual	Ciclo/Isopentano	004319/2020	46	0	0	0	0	46	15,2	15,2	73,43%	61,84%	A	A	A	A



# EOS.

ecogelo 

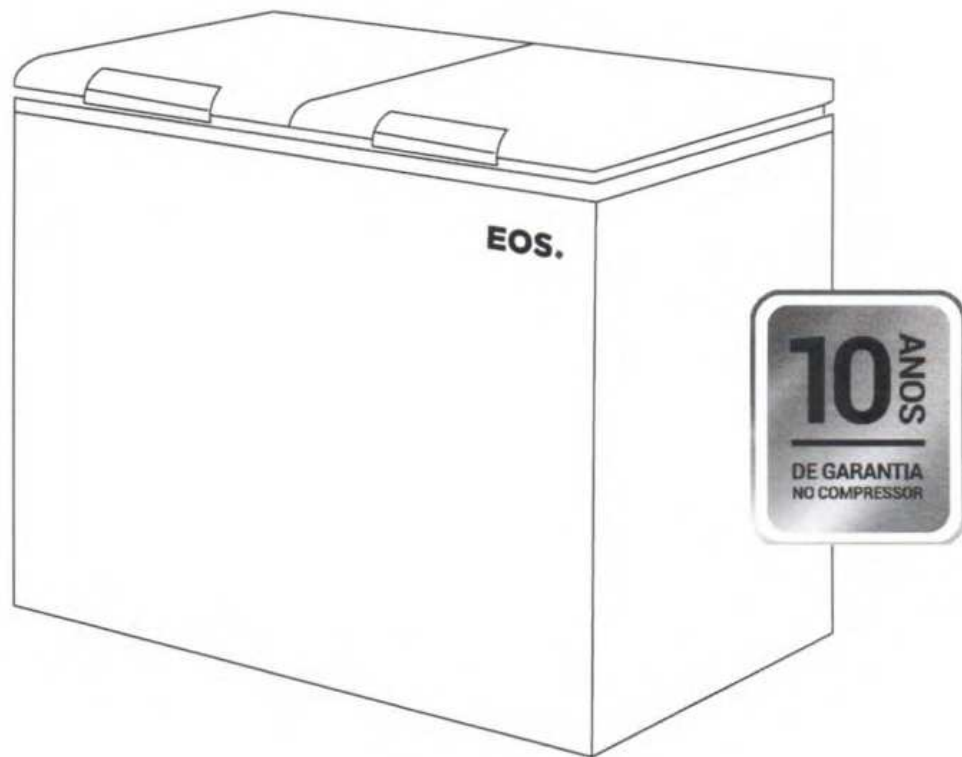

**MANUAL  
DE INSTRU OES**  
FREEZER HORIZONTAL  
EFH550XX

imagem meramente ilustrativa

## PARABÉNS POR ESCOLHER A EOS.



Você acaba de adquirir um produto de alta qualidade, feito especialmente para as necessidades do consumidor brasileiro.

Fique atento às informações contidas neste manual de instruções, assim você saberá como tirar o máximo proveito das funções, garantindo a sua segurança e prolongando a vida útil do produto.

Os Freezers EOS. EcoGelo são fabricadas com criterioso processo de qualidade, da escolha do material ao design da peça. Tudo isso com padrão internacional para oferecer versatilidade e economia.

Com 15 anos de uma história de sucesso, a EOS. vem trazendo tecnologia de ponta ao mercado nacional no ramo de refrigeração. A nossa missão é oferecer produtos de qualidade que realmente fazem a diferença na vida das pessoas. Servir ao cliente e ofertar uma variedade imensa de produtos é e sempre será nossa prioridade.

Hoje, cumprindo com o compromisso de entregar valor e tornar sua vida mais fácil, nos orgulhamos em levar até você Freezers Horizontais ecologicamente corretos, nível A em consumo de energia e com a qualidade que só a EOS. tem. Conte com a EOS para cuidar dos seus alimentos e deixar a sua casa ou estabelecimento mais funcional.

**A EOS. valoriza seu conforto. A EOS. valoriza você.**

Como podemos facilitar sua vida hoje?  
Fale com a gente. Estamos sempre dispostos a te ouvir.

**0800 721 8900**





**PARA REDUZIR O RISCO DE INCÊNDIO, CHOQUE ELÉTRICO OU FERIMENTOS, QUANDO USAR O SEU PRODUTO, SIGA ESTAS RECAUÇÕES BÁSICAS:**

- Conecte o aterramento do produto a um terra efetivo.
- Não remova o aterramento do produto.
- Não use adaptadores e/ou extensões.
- Se o cabo de alimentação estiver danificado, ele deve ser substituído pelo serviço autorizado a fim de evitar riscos de acidentes.
- Retire o plugue da tomada antes de limpar ou consertar o produto.
- Após limpeza ou manutenção recoloque todos os componentes antes de ligar o produto.
- Use materiais de limpeza que não sejam inflamáveis. Mantenha materiais inflamáveis longe do seu produto.
- Use duas ou mais pessoas para mover e instalar o produto.
- Não danifique o circuito de refrigeração.
- Não utilize quaisquer meios elétricos, mecânicos ou químicos para acelerar o degelo.
- Mantenha as aberturas de ventilação do produto livres de obstruções.
- Não use ou coloque aparelhos elétricos nos compartimentos do produto, a menos que expressamente autorizado pelo fabricante.
- Recomenda-se que as crianças sejam vigiadas para assegurar que elas não estejam brincando com o produto.
- Não armazene substâncias explosivas neste produto, tais como latas de aerossol com um propulsor inflamável.

## **INSTALAÇÃO**

1. Não instale o aparelho em locais muito úmidos, com altas temperaturas nem próximos de fontes de calor (fogão, frigobars, etc).
2. Evite instalar o freezer horizontal em um local onde exista a incidência direta de raios solares.
3. Instale em um local seco para evitar danos, umidade ou ferrugem.
4. Não utilizar o aparelho ao ar livre.
5. Ao transportar o freezer não incline-o num ângulo superior a 30° de sua posição vertical em qualquer sentido.
6. Não exerça nenhuma pressão sobre qualquer componente, como por exemplo sobre seu condensador ou a porta para evitar que se deformem.
7. Caso ocorra a deformação de alguns dos componentes, o bom funcionamento do aparelho fica comprometido.



## EMBUTIMENTO

Considere as seguintes distâncias mínimas para garantir uma circulação de ar adequada:

- **20 cm nas laterais.**
- **10 cm no fundo.**

Desta forma, você estará garantindo o bom desempenho do seu produto e impedindo que seus componentes encostem em paredes, outros produtos ou móveis, evitando ruídos desagradáveis.

## INSTALAÇÃO ELÉTRICA

Este aparelho deve ser ligado em uma rede elétrica com aterramento de acordo com o padrão NBR 5410. No caso de curto-circuito elétrico, o aterramento reduz o risco de choque elétrico, fornecendo um fio de escape para a corrente elétrica. Este aparelho é equipado com cabo com fio e plugue de aterramento. O plugue deve ser colocado em tomadas devidamente instaladas e aterradas.

1. Antes de ligar o seu freezer, verifique se a tensão da tomada elétrica é igual à indicada na etiqueta localizada próxima ao plugue (no cabo de alimentação elétrica), ou na etiqueta de identificação do aparelho.
2. Ligue seu freezer a uma tomada exclusiva, não utilize extensões ou conectores tipo T (benjamin). Este tipo de ligação pode causar acidentes com fogo e uma sobrecarga na rede elétrica prejudicando o desempenho do seu aparelho.
3. O aparelho é equipado com um cabo curto para reduzir os riscos resultantes de emaranhado ocasionados por um cabo longo.
4. Conjuntos de cabos ou extensões mais longas existem e podem ser usados, desde que sejam tomados os devidos cuidados no uso.
5. Caso seja usado um cabo mais longo ou extensão:
  - a) A classificação elétrica marcada no cabo ou extensão deve ser no mínimo igual à classificação elétrica de potência do aparelho.
  - b) A extensão deve ser do tipo 3 pinos com aterramento.
  - c) O cabo mais longo deve ser arranjado de forma que não fique sobre o balcão ou mesa, onde pode ser puxado por crianças ou derrubado acidentalmente.

## TEMPERATURA

Seu produto pode funcionar como freezer ou refrigerador. Ajuste o controle de temperatura conforme suas necessidades. O controle de temperatura pode ser ajustado para melhor atender as condições de conservação dos alimentos,

RECIBO  
 No. 508  
 Rubrica  
 COMISSÃO DE  
 LICITAÇÃO

conforme o grau de utilização do aparelho. A temperatura interna é ajustada girando o botão controle de temperatura até o nível desejado.

Manter o aparelho operando entre 2 à 3 horas antes de abastecê-lo.  
Tempo necessário para a estabilização da temperatura no interior do aparelho.

Veja na tabela abaixo as referências de temperatura para cada posição:

Modo Freezer		
Utilização	Temperatura	Condições de uso
Congelamento de alimentos -1,5°C a -25°C	Máxima	- Dias quentes - Muitos alimentos armazenados
	Mínima	- Dias frios - Poucos alimentos armazenados
Modo Refrigerador		
Utilização	Temperatura	Condições de uso
Resfriamento e conservação de alimentos e bebidas +1°C a +5°C	Máxima	- Dias quentes - Muitos alimentos armazenados
	Mínima	- Dias frios - Poucos alimentos armazenados

### RECOMENDAÇÕES DE UTILIZAÇÃO

- Evitar regular a temperatura do aparelho na posição Mínima (1-2) em dias quentes, com muitos alimentos armazenados e com muita frequência de abertura da porta.
- Para dias frios, com poucos alimentos armazenados e pouca frequência de abertura da porta, evitar regular a temperatura do aparelho na posição Máxima

### LIMPEZA

- Limpe o interior de seu produto usando uma esponja ou pano umedecido em água morna com detergente ou sabão neutro.
- Enxágue bem e seque com um pano limpo e seco.
- Para limpar a parte externa traseira use somente aspirador de pó ou espanador.
- Após a limpeza, conecte o plugue na tomada. Se necessário ajuste o controle de temperatura na posição desejada.

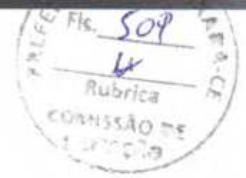

## VIAGENS E AUSÊNCIAS

Nas ausências prolongadas, desconecte seu produto da tomada e esvazie os compartimentos. Deixe as portas abertas para evitar odores.

## CARACTERÍSTICAS NORMAIS DE FUNCIONAMENTO

- Ao fechar a porta do Freezer, haverá formação de vácuo interno, dificultando a abertura, o que é normal devido a vedação, a qual contribui para a redução do consumo de energia. Aguardar de um a dois minutos antes de abrir novamente
- Um ruído de água escorrendo será ouvido durante o funcionamento normal do aparelho, assim como barulho similar a um motor que indica o funcionamento do compressor. Durante a expansão do gás e fechamento da porta haverá um barulho similar a um balão enchendo.
- Uma condensação externa de água (sudação) pode ocorrer em alguns casos devido às características momentâneas do ambiente como temperatura e umidade relativa do ar elevada. Isto é normal e não considera-se como defeito.
- Leva algum tempo para que a temperatura do interior do aparelho atinja o nível desejado depois que começou a funcionar. Se a temperatura ambiente estiver muito alta, levará mais tempo até que a temperatura do compartimento de congelamento chegue até o ponto desejado.
- Durante o funcionamento do aparelho, é normal que o compressor aqueça um pouco. Garantir que exista boa ventilação ao redor do Freezer para evitar superaquecimento do compressor.

## DEGELO

O degelo periódico se faz necessário para um melhor funcionamento do aparelho. O mesmo deve ser feito manualmente quando a camada de gelo atingir espessura próxima a 3 a 4mm. Para isso, recomendamos o seguinte procedimento:

1. Retire o plugue da tomada.
2. Retire todos os alimentos do interior do freezer, iniciando por aqueles armazenados na porta.
3. Retire todos os acessórios do interior do freezer mantendo, entretanto, a bandeja de degelo em seu devido local, abaixo do congelador.
4. Durante o processo mantenha a porta aberta.
5. Depois de terminado o degelo, limpe o freezer.



6. Ligue o plugue na tomada e deixe o seu freezer funcionando com o botão de controle de temperatura regulado na posição Máxima por duas horas.

7. Após este período, retorne a regulagem à posição de uso seguindo as informações do item "Controle da Temperatura".

## DESCARTE

### ATENÇÃO! Risco de Sufocamento!

**Remova as portas do seu produto antigo. Não seguir esta instrução pode trazer risco de vida ou lesões graves. Produtos fora de uso ou abandonados podem ser perigosos, em especial para as crianças, pois podem ficar presas em seu interior, correndo risco de falta de ar.**

**As crianças devem ser supervisionadas para que não brinquem com o produto.**

Antes de descartar seu produto antigo

- Corte o cabo de alimentação.
- Retire a(s) porta(s).
- Deixe as prateleiras no lugar para que as crianças não possam entrar.

## ESPECIFICAÇÕES TÉCNICAS

EcoGelo	EFH550XX
Volume refrigerador	445L
Isolante Térmico	Ciclo Pentano
Tensão nominal	127V ~ 220V
Corrente	1,5A
Frequência	60Hz
Gás/Carga	R190/90g
Classe Isolação	1
Peso	63kg



## SOLUÇÃO DE PROBLEMAS

Caso o problema não esteja listado ou se persistir depois de seguir as sugestões, entre em contato com o Serviço de Atendimento ao Consumidor: 0800 721 8900.

PROBLEMA	SOLUÇÃO
• O aparelho não gela	•Verificar se há corrente elétrica na rede de alimentação.
	•Verificar se a tensão está normal e se corresponde a etiqueta localizada atrás do aparelho
	•Verificar se o plugue foi inserido corretamente na tomada elétrica.
•Refrigeração insuficiente	•Verificar se o seletor de temperatura foi regulado para a posição correta.
	•Verificar se há espaço livre suficiente em torno do aparelho (boa ventilação)
	•Verificar se a porta fecha corretamente e se a borracha de vedação está em boa condição.
	•Verificar se o aparelho está exposto à luz direta do sol ou instalado perto de fontes de calor.
	•Verificar se há excesso de alimentos no interior do aparelho.
	•Verificar se os alimentos estão quentes.
•Ruídos estranhos	•Verificar se o aparelho foi instalado firmemente sobre uma superfície estável.
	•Verificar se o aparelho sofreu choques ou está encostando em outros objetos.
•Compressor não desliga automaticamente	•Verificar se a porta fecha corretamente e se a borracha de vedação está em boa condição.
	•Verificar se o termostato foi regulado para a posição correta.
	•Verificar se o produto está instalado corretamente, respeitando o espaço em torno do produto, necessário para a troca de calor.



### CARACTERÍSTICAS

- 01. Puxador
- 02. Tampa
- 03. Fechadura com chave de segurança
- 04. Cesto para alimentos
- 05. Painel de controle
- 06. Dreno
- 07. Rodízios
- 08. Chave de segurança

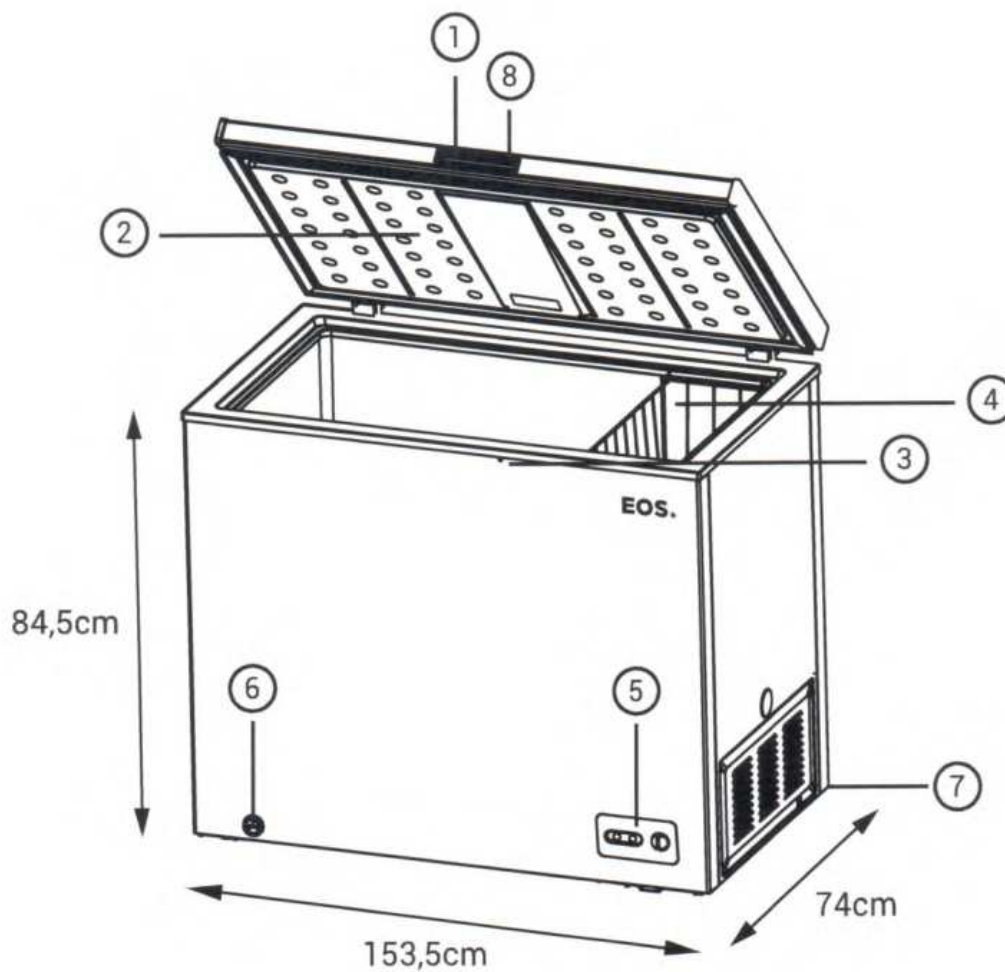



## **TERMO DE GARANTIA**

### **INTRODUÇÃO**

A EOS solicita aos seus consumidores que leiam atentamente o manual de instruções do produto para usufruir corretamente de todos os seus recursos.

A EOS concede garantia sobre defeito de fabricação, conforme prazos e condições deste Termo de Garantia.

As garantias legal e/ou especial compreendem a substituição de peças e mão de obra necessárias para o reparo de defeitos devidamente constatados, pelo fabricante ou pela assistência técnica credenciada.

### **1. CONDIÇÕES DA GARANTIA**

1.1. **IMPORTANTE** A garantia aqui expressa, cessará caso ocorra uma das seguintes hipóteses:

- a) Houver remoção ou adulteração da etiqueta com número de série ou a nota fiscal de venda não for apresentada no momento do atendimento em garantia;
- b) O produto não tenha sido instalado, operado, reparado e/ou mantido de acordo com as instruções fornecidas pelo Fabricante;
- c) O produto for aberto, ajustado, alterado e/ou reparado por pessoas e/ou empresas não autorizadas pelo Fabricante;
- d) O produto for ligado em tensão diferente a qual foi destinado ou por meio de extensões e adaptadores de tomada não compatíveis;
- e) O produto sofrer mau uso, choques, descuidos ou ainda, sofrer alterações ou consertos feitos por entidade não credenciada como assistência técnica EOS.
- f) Constado corrosão provocada por riscos, deformações ou similares decorrentes da utilização do produto, bem como eventos consequentes da aplicação de produtos químicos, abrasivos ou similares que danifiquem a qualidade ou material componente;
- g) O produto não estiver em bom estado de funcionamento devido a impactos físicos, uso indevido, negligência, acidente e/ou outros abusos, inclusive advindos de manuseio inadequado, desgaste natural e/ou atos da natureza, caso fortuito e força maior.

### **1.2. A GARANTIA NÃO COBRE:**

- a) Despesas com instalação ou desinstalação do produto;
- b) Despesas com transporte e mão-de-obra para preparação do local da instalação;
- c) Serviços e/ou despesas de manutenção e/ou limpeza do produto
- d) Despesas decorrentes de instalação de peças e acessórios, mesmo que comercializados pela EOS.;
- e) Peças sujeitas ao desgaste natural, descartáveis ou consumíveis, peças móveis ou removíveis em uso normal, tais como, lâmpadas, filtros, botões de comando, puxadores,





bem como, a mão de obra utilizada na aplicação dessas peças e as consequências advindas dessas ocorrências

- f) Despesas com mão de obra, matérias, peças e adaptações necessárias à preparação do local para instalação do produto, ou seja: rede elétrica, de gás e hidráulica, alvenaria, aterramento, bem como suas adaptações;
- g) Falhas no funcionamento do produto decorrentes de insuficiência, interrupções, problemas ou falta de fornecimento de energia elétrica;
- h) Chamadas relacionadas a orientação de uso dos produtos constante no manual de instruções, sendo tais chamadas passíveis de cobrança;
- i) Despesas de deslocamento do serviço autorizado quando o produto estiver fora do município sede do assistente técnico.
- j) Danos causados por movimentação incorreta e avarias de transporte, caso o transporte do produto tenha sido realizado pelo cliente.

## **2. PRAZO DE GARANTIA:**

O prazo de garantia contratual é de 12 (doze) meses, estando incluído neste prazo o período da garantia legal de 90 (noventa) dias. O prazo de garantia inicia-se a partir da data da emissão da nota fiscal de compra do produto.

## **3. OBSERVAÇÕES GERAL:**

- a) As despesas decorrentes de instalação de peças que não pertençam ao produto são de responsabilidades única e exclusiva do consumidor;
- b) Este termo de garantia é válido para produtos vendidos e instalados no território brasileiro.
- c) A EOS., buscando a melhoria continua de seus produtos, reserva-se ao direito de alterar as características técnicas e estéticas dos produtos sem prévio aviso;
- d) Para sua comodidade, preserve o manual de instruções, certificado de garantia e a nota fiscal do produto.

# **EOS\***

### **Serviço de Atendimento ao Consumidor**

Horário de atendimento:  
Segunda a sexta, das 8:00 às 18:00  
E-mail: [sac@eos.com.br](mailto:sac@eos.com.br)  
**0800 721 8900**



# EOS\*

## **Serviço de Atendimento ao Consumidor**

Horário de atendimento:  
Segunda à sexta, das 8:00 às 18:00  
E-mail: [sac@eos.com.br](mailto:sac@eos.com.br)  
**0800 721 8900**





- LED indicador de funcionamento.
- Baixo nível de ruído.
- Dreno de gelo frontal para facilidade no degelo.
- Gabinete interno em aço pré-pintado super resistente.
- Cesto aramado que acomoda perfeitamente seus alimentos.
- Puxador ergonômico.
- Chave para trancar.
- 4 rodinhas nos pés, que facilitam a movimentação do produto.
- Gaxeta removível.

## Detalhes do produto

### DUPLA AÇÃO

Freezer e Refrigerador de +8C até -18C

### COMPRESSOR DE ALTA POTÊNCIA

Condensador helicoidal e dimensões otimizadas congela alimentos de forma rápida e eficiente

### ECO-FRIENDLY

Com gás ecológico que não agride o meio-ambiente e reduz o consumo de energia

### 2 TAMPAS BALANCEADAS

Possibilita manter aberta em 45°~90°



## FECHADURA DE SEGURANA

Equipado com fechadura para impedir acessos n o-autorizados ao seu conte do

## DRENO FRONTAL

Dispensa o deslocamento do equipamento para degelo

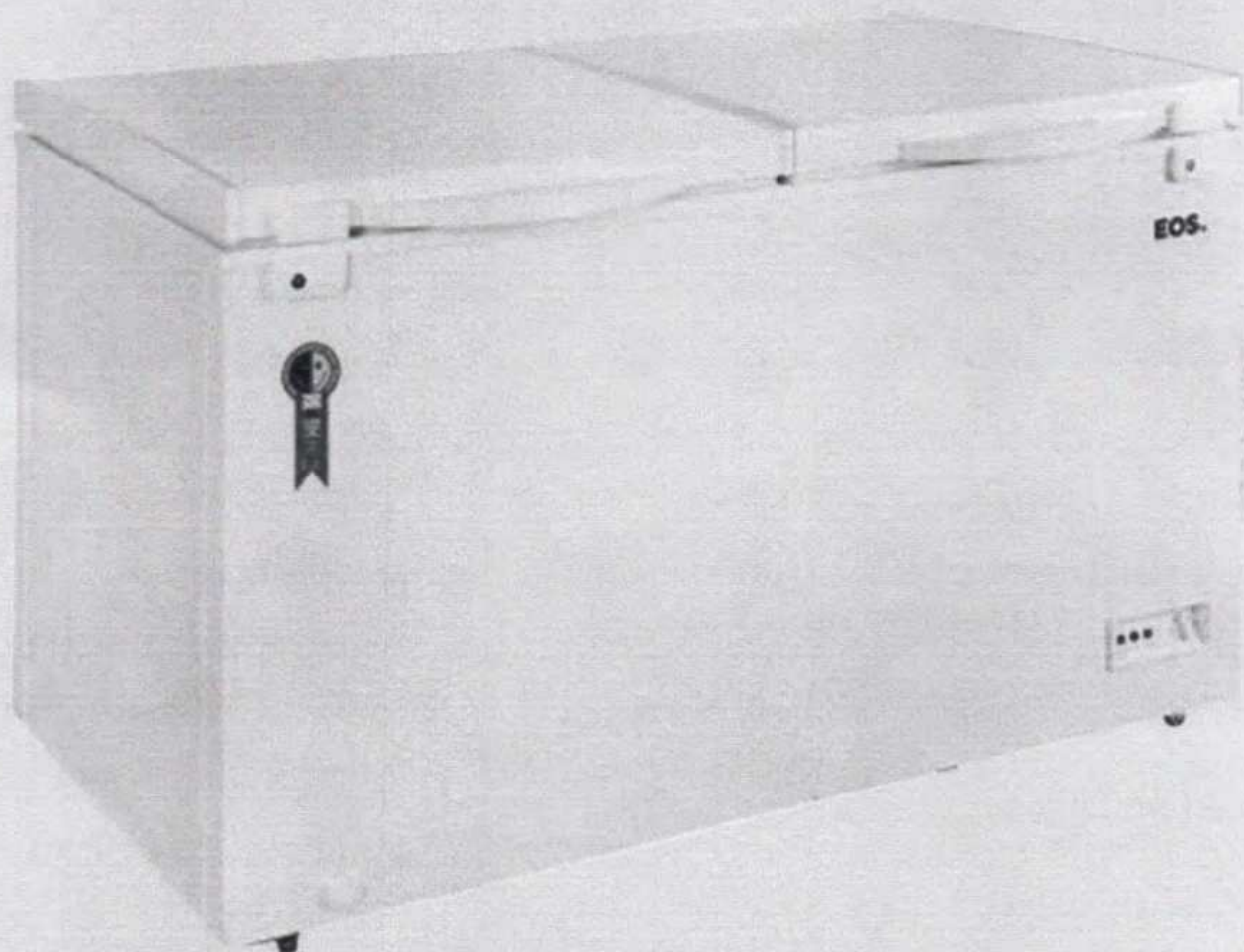

Principais caracter sticas

REFERÊNCIA DE MÁQUINAS  
Fls. 519  
1x

# Principais Características



Dupla Ação



Compressor de alta potência



Com gás ecológico que não agride o meio-ambiente e reduz o consumo de energia



24 hrs



24h  
**safety**

## DUPLA AÇÃO

Freezer Horizontal DUPLA AÇÃO! Com o Freezer e Refrigerador EOS ECOGELO Você tem dois equipamentos em um só: por meio de uma chave seletora, você altera de freezer para refrigerador e vice-versa de maneira prática e rápida

## Medidas do produto



**Largura**  
153.5 cm



**Altura**  
74 cm



**Profundidade**  
82.5 cm



**Peso**  
63 Kg

Nossos

# Diferenciais



Empresa Brasileira



Líder em refrigeração



15 anos de uma história de sucesso



Mais de 15 mil produtos





Padrão internacional



Resistência



**Classificação Energética/Inmetro** A

**Garantia Legal** 1 ano

**Modelo** EFH550XX

**Fabricante** EOS

**Aplicação** Alimentos, Bebidas, Congelados

**Capacidade Líquida** 445 Litros

**Cestos Removíveis** Sim

**Chave de Segurança** Sim

**Classificação do Produto** Freezer e Refrigerador

**Consumo (kWh)** 48,9 kWh/mês

**Código Frigelar** B159168

**Dreno** Sim

**Gás Refrigerante** R600A

**Medida (LxAxP/cm)** 153,5 x 74 x 82,5cm

**Orientação** Horizontal

**Rodinha para transporte** 4

**Termostato Ajustável** Sim

**Tipo de Abertura** Porta Balanceada

**Tipo de Porta** Cega

**Voltagem 220V**





PREFEITURA DE QUIXADÁ-CE  
Fls. 526  
Rubrica  
COMISSÃO DE LICITAÇÃO

